

Вентиляция
Технические данные

VAM-FC

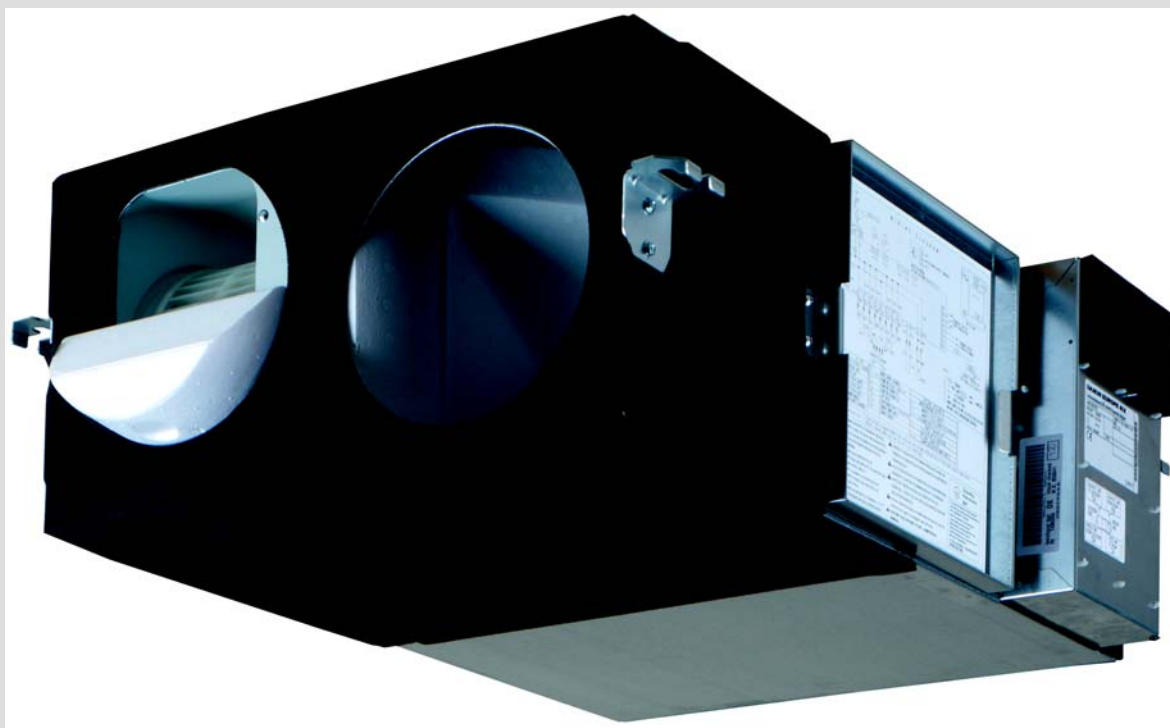

- > VAM150FCVE
- > VAM250FCVE
- > VAM350FCVE
- > VAM500FCVE
- > VAM650FCVE
- > VAM800FCVE

- > VAM1000FCVE
- > VAM1500FCVE
- > VAM2000FCVE

СОДЕРЖАНИЕ

VAM-FC

1	Характеристики.....	2
2	Технические характеристики.....	3
	Технические параметры	3
	Электрические параметры	5
3	Опции.....	6
4	Эффективность теплообмена	8
5	Размерные чертежи	10
6	Центр тяжести	15
7	Монтажные схемы	19
	Монтажные схемы - Одна фаза	19
8	Данные об уровне шума	23
	Спектр звуковой мощности	23
	Спектр звукового давления	27
9	Характеристики вентилятора	30
10	Характеристики воздушного фильтра.....	39
11	Установка.....	44
	Способ монтажа	44

1 Характеристики

Вентиляция с рекуперацией теплоты в стандартном исполнении

- Энергосберегающая вентиляция с использованием отопления, охлаждения помещений и рекуперации влаги
- Идеально подходит для магазинов, ресторанов и офисов, где требуется максимальная площадь для размещения мебели, элементов отделки и другого оборудования
- Возможно естественное охлаждение, когда температура наружного воздуха ниже температуры в помещении (например, ночью)
- Сниженное потребление энергии благодаря использованию электродвигателя вентилятора постоянного тока специальной конструкции
- Предотвращение потерь энергии из-за чрезмерной вентиляции при повышении качества воздуха в помещении с помощью датчика CO₂
- Может использоваться как автономный блок или интегрированный в систему Sky Air или VRV
- Широкий модельный ряд блоков: расход воздуха от 150 до 2 000 м³/ч
- Противопылевые фильтры средней и тонкой очистки M6, F7, F8 (опция) позволяют выполнить требования клиентов или законодательства
- Для установки требуется меньше времени благодаря простой регулировке номинального расхода воздуха, а значит и меньшей потребности в глушителях по сравнению с традиционными установками.
- Специально разработанный теплообменник с высокоэффективной бумагой (HEP)
- Не требуется дренажный трубопровод
- Возможность работы при повышенном или пониженном давлении
- Комплексное решение вентиляции от Daikin, включая VAM / VKM и электрические нагреватели

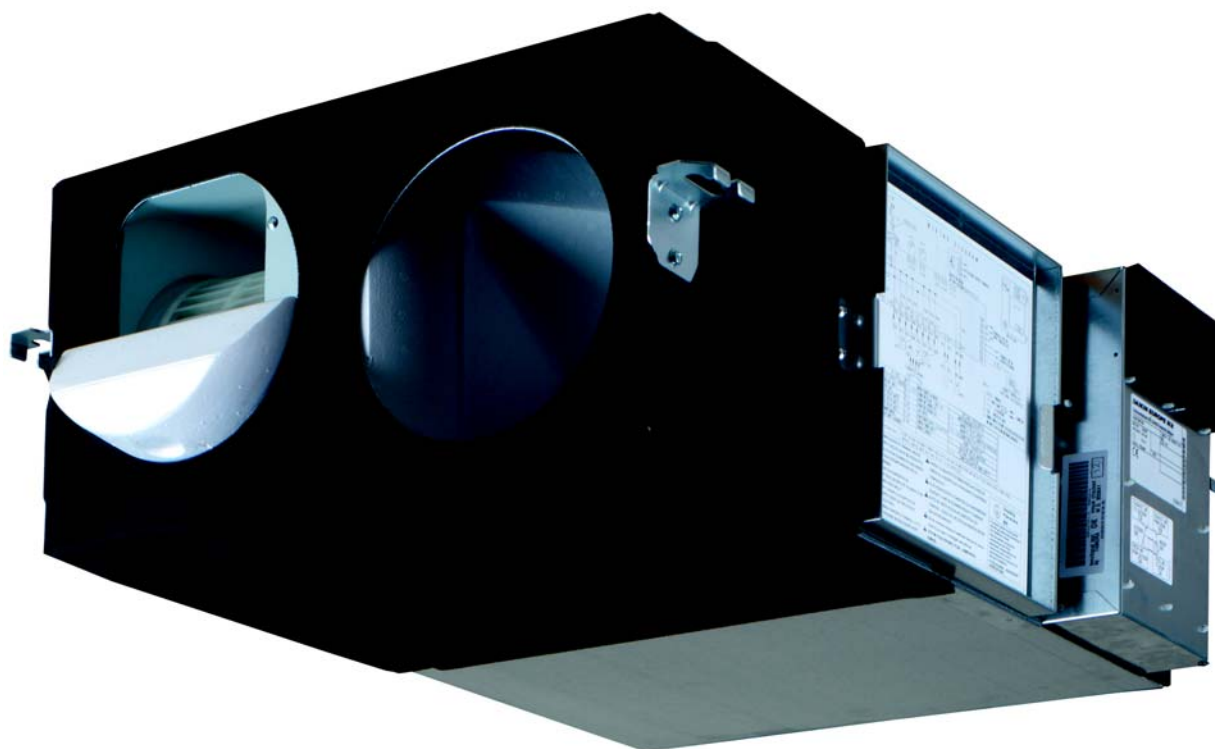

2 Технические характеристики

2-1 Технические параметры					VAM150F C	VAM250F C	VAM350F C	VAM500F C	VAM650F C	VAM800F C	VAM1000 FC	VAM1500 FC	VAM2000 FC
Входная мощность - 50 Гц	Режим теплообмена	Ном.	Очень выс.	кВт	0,132	0,161	0,071 (1)	0,147 (1)	0,188 (1)	0,320 (1)	0,360 (1)	0,617 (1)	0,685 (1)
			Выс.	кВт	0,111	0,079	0,057 (1)	0,101 (1)	0,114 (1)	0,241 (1)	0,309 (1)	0,463 (1)	0,575 (1)
			Низк.	кВт	0,058	0,064	0,020 (1)	0,049 (1)	0,063 (1)	0,185 (1)	0,198 (1)	0,353 (1)	0,295 (1)
	Режим байпаса	Ном.	Очень выс.	кВт	0,132	0,161	0,071 (1)	0,147 (1)	0,188 (1)	0,320 (1)	0,360 (1)	0,617 (1)	0,685 (1)
			Выс.	кВт	0,111	0,079	0,057 (1)	0,101 (1)	0,114 (1)	0,241 (1)	0,309 (1)	0,463 (1)	0,575 (1)
			Низк.	кВт	0,058	0,064	0,020 (1)	0,049 (1)	0,063 (1)	0,185 (1)	0,198 (1)	0,353 (1)	0,295 (1)
Эффективность теплообмена по температуре - 50 Гц	Очень выс.		%	77,0 (2) / 72,0 (3)	74,9 (2) / 69,5 (3)	78,0 (2) / 71,6 (4)	77,0 (2) / 70,2 (4)	77,0 (2) / 69,8 (4)	77,0 (2) / 67,8 (4)	78,0 (2) / 70,2 (4)	78,0 (2) / 69,5 (4)	78,0 (2) / 70,2 (4)	
	Выс.		%	78,3 (2) / 72,3 (3)	76,0 (2) / 70,0 (3)	79,3 (2) / 71,9 (4)	78,8 (2) / 70,7 (4)	79,1 (2) / 71,2 (4)	78,2 (2) / 68,8 (4)	78,6 (2) / 71,1 (4)	79,6 (2) / 70,3 (4)	79,6 (2) / 71,3 (4)	
	Низк.		%	82,8 (2) / 73,2 (3)	80,1 (2) / 72,0 (3)	84,1 (2) / 73,0 (4)	80,9 (2) / 71,3 (4)	81,1 (2) / 72,9 (4)	79,1 (2) / 69,6 (4)	80,2 (2) / 73,4 (4)	80,8 (2) / 71,0 (4)	80,6 (2) / 74,6 (4)	
Эффективность теплообмена по энтальпии - 50 Гц	Охлаждение	Очень выс.	%	60,3 (2)		63,4 (2)		60,3 (2)		62,4 (2)		63,4 (2)	
			Выс.	%	61,9 (2)	61,2 (2)	65,0 (2)	63,4 (2)	64,0 (2)	63,6 (2)	64,2 (2)	65,0 (2)	64,5 (2)
			Низк.	%	67,3 (2)	64,5 (2)	70,7 (2)	66,9 (2)	67,3 (2)	64,6 (2)	66,3 (2)	66,2 (2)	67,8 (2)
	Нагрев	Очень выс.	%	66,6 (2)		67,6 (2)		64,5 (2)		65,5 (2)		67,6 (2)	
			Выс.	%	67,9 (2)	67,4 (2)	68,9 (2)	67,6 (2)	67,7 (2)	68,8 (2)	69,4 (2)	69,7 (2)	69,5 (2)
			Низк.	%	72,4 (2)	70,7 (2)	73,7 (2)	71,1 (2)	69,7 (2)	69,8 (2)	71,5 (2)	70,5 (2)	72,1 (2)
Режим работы	Режим теплообмена, режим байпаса, режим подачи свежего воздуха												
Система теплообмена	Поперечный поток воздух-воздух, полный теплообмен (ощутимая + скрытая теплота)												
Элемент теплообмена	Специально обработанная огнестойкая бумага												
Размеры	Блок	Высота	мм	285		301		364		726			
		Ширина	мм	776		828		1.000		1.510			
		Глубина	мм	525		816		868		1.160	868	1.160	
Вес	Блок	кг	24,0		33,0		51,0	54,0	63,0	128	145		
Корпус	Материал	Плита из оцинкованной стали											
Вентилятор	Тип		Вентилятор Sirocсо										
	Расход воздуха - 50Гц	Режим теплообмена	Очень выс.	м /ч	150 (0,000)	250 (0,000)	350 (1,000)	500 (1,000)	650 (1,000)	800 (1,000)	1.000 (1,000)	1.500 (1,000)	2.000 (1,000)
			Выс.	м /ч	140 (0,000)	230 (0,000)	320 (1,000)	410 (1,000)	545 (1,000)	725 (1,000)	950 (1,000)	1.350 (1,000)	1.880 (1,000)
			Низк.	м /ч	105 (0,000)	155 (0,000)	210 (1,000)	310 (1,000)	450 (1,000)	665 (1,000)	820 (1,000)	1.230 (1,000)	1.500 (1,000)
		Режим байпаса	Очень выс.	м /ч	150 (0,000)	250 (0,000)	350 (1,000)	500 (1,000)	650 (1,000)	800 (1,000)	1.000 (1,000)	1.500 (1,000)	2.000 (1,000)
			Выс.	м /ч	140 (0,000)	230 (0,000)	320 (1,000)	410 (1,000)	545 (1,000)	725 (1,000)	950 (1,000)	1.350 (1,000)	1.880 (1,000)
			Низк.	м /ч	105 (0,000)	155 (0,000)	210 (1,000)	310 (1,000)	450 (1,000)	665 (1,000)	820 (1,000)	1.230 (1,000)	1.500 (1,000)
	Внешнее статическое давление - 50 Гц	Очень выс.	Па	90 (0,000)	70 (0,000)	103 (1,000)	83 (1,000)	100 (1,000)	109 (1,000)	147 (1,000)	116 (1,000)	132 (1,000)	
		Выс.	Па	87 (0,000)	63 (0,000)	93 (1,000)	57 (1,000)	73 (1,000)	94 (1,000)	135 (1,000)	97 (1,000)	118 (1,000)	
Низк.		Па	40 (0,000)	25 (0,000)	51 (1,000)	35 (1,000)	49 (1,000)	78 (1,000)	100 (1,000)	80 (1,000)	77 (1,000)		
Двигатель вентилятора	Количество		2									4	
	Выход	50 Гц	Вт	30		80		106		210			
Воздушный фильтр	Тип		Слоистое волокнистое полотно										
Уровень звукового давления - 50 Гц	Режим теплообмена	Очень выс.	дБ(А)	27,0	28,0	32,0	33,0	34,5	36,0		39,5	40,0	
		Выс.	дБ(А)	26,0		31,5		33,0	34,5	35,0	38,0		
		Низк.	дБ(А)	20,5	21,0	23,5	24,5	27,0	31,0		34,0	35,0	
	Режим байпаса	Очень выс.	дБ(А)	27,0	28,0	32,0	33,5	34,5	36,0		40,5	40,0	
		Выс.	дБ(А)	26,5	27,0	31,0	32,5	34,0	34,5	35,5	38,0		
		Низк.	дБ(А)	20,5	21,0	24,5	25,5	27,0	31,0		33,5	35,0	

2 Технические характеристики

2-1 Технические параметры				VAM150F C	VAM250F C	VAM350F C	VAM500F C	VAM650F C	VAM800F C	VAM1000 FC	VAM1500 FC	VAM2000 FC	
Рабочий диапазон	Мин.		°CDB	-15									
	Макс.		°CDB	50									
	Относительная влажность			%	Не более 80%								
	Температура катушки	Охлаждение	Макс.	°CDB	-								
Нагрев		Мин.	°CDB	-									
Диаметр соединительного воздуховода			мм	100	150	200	250	350					
Изоляционный материал			Самогасящийся пеноуретан										
Общие сведения	Реквизиты поставщика/производителя	Наименование или товарный знак		Daikin Europe N.V.									
	Описание	Model identifier		VAM150 FCVE	VAM250 FCVE	VAM350 FCVE	VAM500 FCVE	VAM650 FCVE	VAM800 FCVE	VAM1000 FCVE	VAM1500 FCVE	VAM2000 FCVE	
Удельное электропотребление (SEC)	Холодноклимат. условия		кВтч/(м.г)	-56,0 (5,000)	-60,5 (5,000)	-							
	Среднеклимат. условия		кВтч/(м.г)	-22,1 (5,000)	-27,0 (5,000)	-							
	Теплоклимат. условия		кВтч/(м.г)	-0,100 (5,000)	-5,30 (5,000)	-							
Класс SEC				D / (5)	B / (5)	-							
Тип продукта				Двунаправленный RVU / (6)		Двунаправленный NRVU / (6)							
Тип привода			Многоскоростной привод										
Система с рекуперацией теплоты			рекуперативный										
Термоэффективность			%	73,6 (3,000)	72,2 (3,000)	71,6 (4,000)	70,2 (4,000)	69,8 (4,000)	69,0 (4,000)	70,2 (4,000)	69,5 (4,000)	70,2 (4,000)	
Макс. расход при 100 Па ВСД	Расход		м /ч	130 (0,000)	207 (0,000)	-							
	Потребляемая мощность (электрич.)		Вт	129	160	-							
Уровень звуковой мощности (Lwa)			дБ	40	43	48	50	51	53		55	57	
Номинальный расход			м /с	-		0,097	0,139	0,181	0,222	0,278	0,417	0,556	
Базовый расход			м /с	0,025	0,040	-							
Базовая разность давлений			Па	50,0		-							
Потребляемая мощность (действ., электрич.)			кВт	-		0,055	0,121	0,140	0,241	0,279	0,465	0,532	
Удельная потребляемая мощность			Вт/(м /ч)	0,626 (7,000)	0,445 (7,000)	-							
Мощность внутреннего вентилятора			Вт/(м /с)	-		350	644	594	845	818	852	811	
Управление вентиляцией	Тип		Таймерное управление		-								
	Коэффициент		0,950 (5,000)		-								
Макс. внешняя утечка			%	7,42	4,66	4,13	2,89	3,81	3,09	6,59	3,09	6,59	
Макс. внутренняя утечка			%	4,50		8,10	8,20	7,70		6,50	7,70	6,50	
Энергетические характеристики фильтра			кВтч	-		279 (6,000)							
Предупреждение о необходимости обслуживания фильтра			Отображается на пульте управления / (7)										
Инструкции по сборке/разборке			www.daikineurope.com/energylabel										
Годовое потребление электроэнергии			кВтч/г	18,9 (5,000)	13,6 (5,000)	-							
Годовая экономия энергии	Холодноклимат. условия		кВтч/г	41,0 (5,000)	40,6 (5,000)	-							
	Среднеклимат. условия		кВтч/г	80,2 (5,000)	79,4 (5,000)	-							
	Теплоклимат. условия		кВтч/г	18,5 (5,000)	18,4 (5,000)	-							
Фронтальная скорость			м/с	-		0,648	0,926	1,20	1,48	1,38	1,39	1,38	
Внешнее давление			Па	-		59,7	56,4	52,6	56,8	84,8	60,0	67,7	
Внутреннее падение давления			Па	-		94,9	143	151	210	249	189	160	
Эффективность вентилятора			%	-		32,9		47,2	37,1				

2 Технические характеристики

2-2 Электрические параметры			VAM150F C	VAM250F C	VAM350F C	VAM500F C	VAM650F C	VAM800F C	VAM1000 FC	VAM1500 FC	VAM2000 FC		
Электропитание	Наименование	VE											
	Фаза	1~											
	Частота	Гц	50/60										
	Напряжение	В	220-240/220										
Диапазон напряжений	Мин.	%	-10										
	Макс.	%	10										
Ток	Мин. ток цепи (MCA)	A	0,900		1,30	1,60	2,50	3,00	5,00				
	Макс. ток предохранителя (MFA)	A	15,0		16,0								
	Номинальная мощность двигателя вентилятора	кВт	0,03x2		0,08x2		0,106x2	0,210x2		0,210x4			
	Ток полной нагрузки (FLA)	Двигатель вентилятора	A	0,400		0,600	0,700	1,10	1,30	2,20			
		Двигатель вентилятора 2	A	0,400		0,600	0,700	1,10	1,30	2,20			
		Двигатель вентилятора 3	A	-								2,20	
		Двигатель вентилятора 4	A	-								2,20	

Примечания

- (1) Измеряется по рабочей характеристике вентилятора 15. См. рабочие характеристики вентилятора.
 - (2) Измерено согласно JIS B 8628
 - (3) Измеряется при базовой скорости потока в соответствии с EN13141-7
 - (4) Измерено согласно EN308 : 1997
 - (5) В соответствии с Постановлением Комиссии (ЕС) № 1254/2014
 - (6) В соответствии с Постановлением Комиссии (ЕС) № 1253/2014
 - (7) Очистите фильтр при появлении его значка на дисплее пульта управления. Регулярная очистка фильтра важна для поддержания высокого качества воздуха и энергоэффективности блока.
- При базовом значении расхода в соответствии с Постановлением Комиссии (ЕС) № 1254/2014

3 Опции

3 - 1 Опции

3

VAM150-250FC

Тип Потолочный монтаж
Монтаж с воздуховодом

Позиция		Модель		
		VAM150FCVE	VAM250FCVE	
Системы управления	Дистанционное управление	BRC301B61		
	Дистанционное управление проводное	BRC1D52		
		BRC1E52A / BRC1E52B *		
		DCS302C51		
	Централизованные системы управления	Центральный пульт ДУ	DCS301B61 (Общие требования) DCS301B51 (Для рынка EU)	
		Унифицированный пульт ВКЛ/ВЫКЛ	DST301B51	
		Таймер расписания	DCM601A51	
		iTouch Manager	DCS601CS1	
		iTouch Controller	DCC601A51	
		iTab Controller	EKMBOXA7V1	
		Адаптер Modbus DIII	KRP2A61 (Общие требования) KRP2A51 (Для рынка EU)	
	Печатная плата адаптера	** Проводной адаптер для дополнительного электрооборудования	KRP50-2	
		** Для увлажнителей	KRP50-2A90	
		*** Монтажный шкаф для печатной платы адаптера	BRP4A50	
Для комплекта устройства управления нагревателем		YAFF323F15		
Разное	Сменный воздушный фильтр	YAFF323F25	YAFM323F25	
	Высокоэффективный фильтр	YAFM323F15	YAFM323F25	

Примечания

1. * BRC1E52A Поддерживаются следующие языки: английский, немецкий, французский, нидерландский, испанский, итальянский, греческий, португальский, русский, турецкий и польский.
* BRC1E52B Поддерживаются следующие языки: английский, немецкий, албанский, болгарский, хорватский, чешский, венгерский, румынский, сербский, словацкий и словенский.
2. ** Для монтажа печатных плат адаптера KRP2A61, KRP2A51, KRP50-2, требуется монтажная коробка KRP50-2A90.
3. *** В установке может использоваться до 2 печатных плат адаптеров.
4. Для каждого внутреннего агрегата предусмотрена возможность монтажа только одной монтажной коробки.

3D099234B

3 Опции

3 - 1 Опции

VAM350-2000FC

Тип Потолочный монтаж
Монтаж с воздуховодом

Позиция		Модель							
		VAM350FCVE	VAM500FCVE	VAM650FCVE	VAM800FCVE	VAM1000FCVE	VAM1500FCVE	VAM2000FCVE	
Система управления	Дистанционное управление	BRC301B61							
	Дистанционное управление проводное	BRC10S2							
		BRC1E52A / BRC1E52B *							
	Централизованные системы управления	Центральный пульт ДУ	DCS302C51						
		Унифицированный пульт ВКЛ/ВЫКЛ	DCS301B51						
		Таймер расписания	DTS301B51						
		iTouch Manager	DCM601A51						
		iTouch Controller	DCS601C51						
		iTab Controller	DCC601A51						
		Адаптер Modbus DIII	EKM8DXA7V1						
		Печатная плата адаптера	Проводной адаптер для дополнительного электрооборудования	KRP2A51 + Монтажная коробка KRP1BA101					
	Для нагревателей или увлажнителей		BRP4A50A						
	Монтажная плата		----				EKMPVAM **		
	Разное	Глушитель	Модель	---	KDDM24850	KDDM248100	KDDM248100	KDDM248100	KDDM248100 x 2
Наружный диаметр [мм]			---	Ø200	Ø200	Ø250	Ø250	Ø250	
Высокоэффективный фильтр		EN779 M6	EKAFV50F6		EKAFV80F6		EKAFV100F6	EKAFV80F6 x 2	EKAFV100F6 x 2
		EN779 F7	EKAFV50F7		EKAFV80F7		EKAFV100F7	EKAFV80F7 x 2	EKAFV100F7 x 2
		EN779 F8	EKAFV50F8		EKAFV80F8		EKAFV100F8	EKAFV80F8 x 2	EKAFV100F8 x 2
CO2 Датчик		BRYMA6S	BRYMA6S	BRYMA6S	BRYMA100	BRYMA100	BRYMA200	BRYMA200	

Примечания

- * BRC1E52A Поддерживаются следующие языки: английский, немецкий, французский, нидерландский, испанский, итальянский, греческий, португальский, русский, турецкий и польский.
- * BRC1E52B Поддерживаются следующие языки: английский, немецкий, албанский, болгарский, хорватский, чешский, венгерский, румынский, сербский, словацкий и словенский.
- ** Для монтажа печатной платы адаптера на блоках VAM1500FC/VAM2000FC, требуется монтажная пластина EKMPVAM.
- Не допускается объединение нагревателей и увлажнителей.
- Если заказан 1 комплект фильтра, он может использоваться на стороне впуска или на стороне выпуска. Чтобы установить фильтры на обеих сторонах, требуется 2 комплекта фильтров.

3D099233B

4 Эффективность теплообмена

4 - 1 Эффективность теплообмена

4

VAM-FC

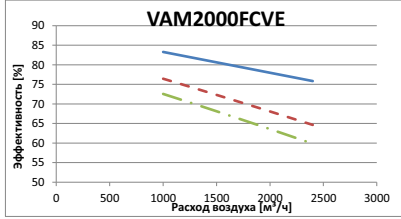
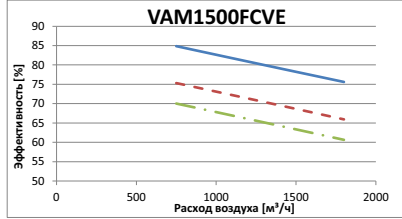
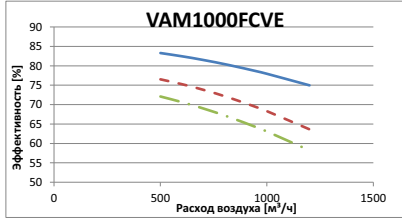
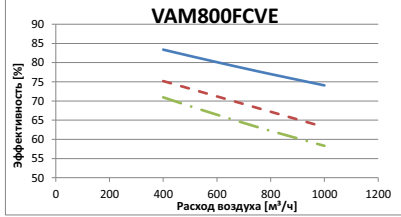
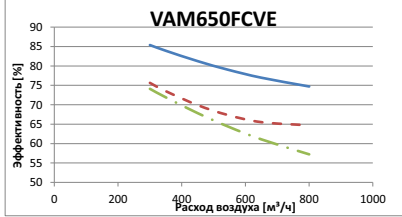
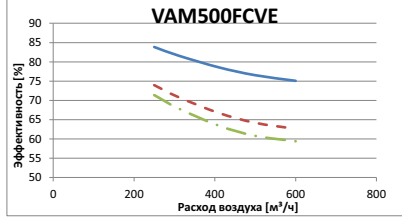
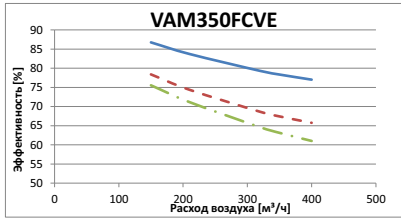
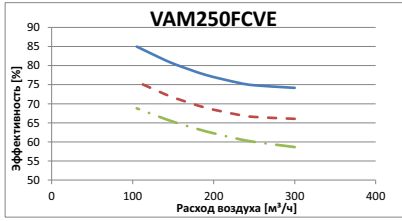
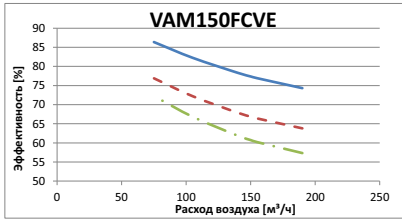

— Эффективность теплообмена по температуре
 - - - Эффективность теплообмена по энтальпии (нагрев)
 - - - Эффективность теплообмена по энтальпии (охлаждение)

Примечания
 1. Эффективность согласно JIS B 8528

3D100465

4 Эффективность теплообмена

4 - 1 Эффективность теплообмена

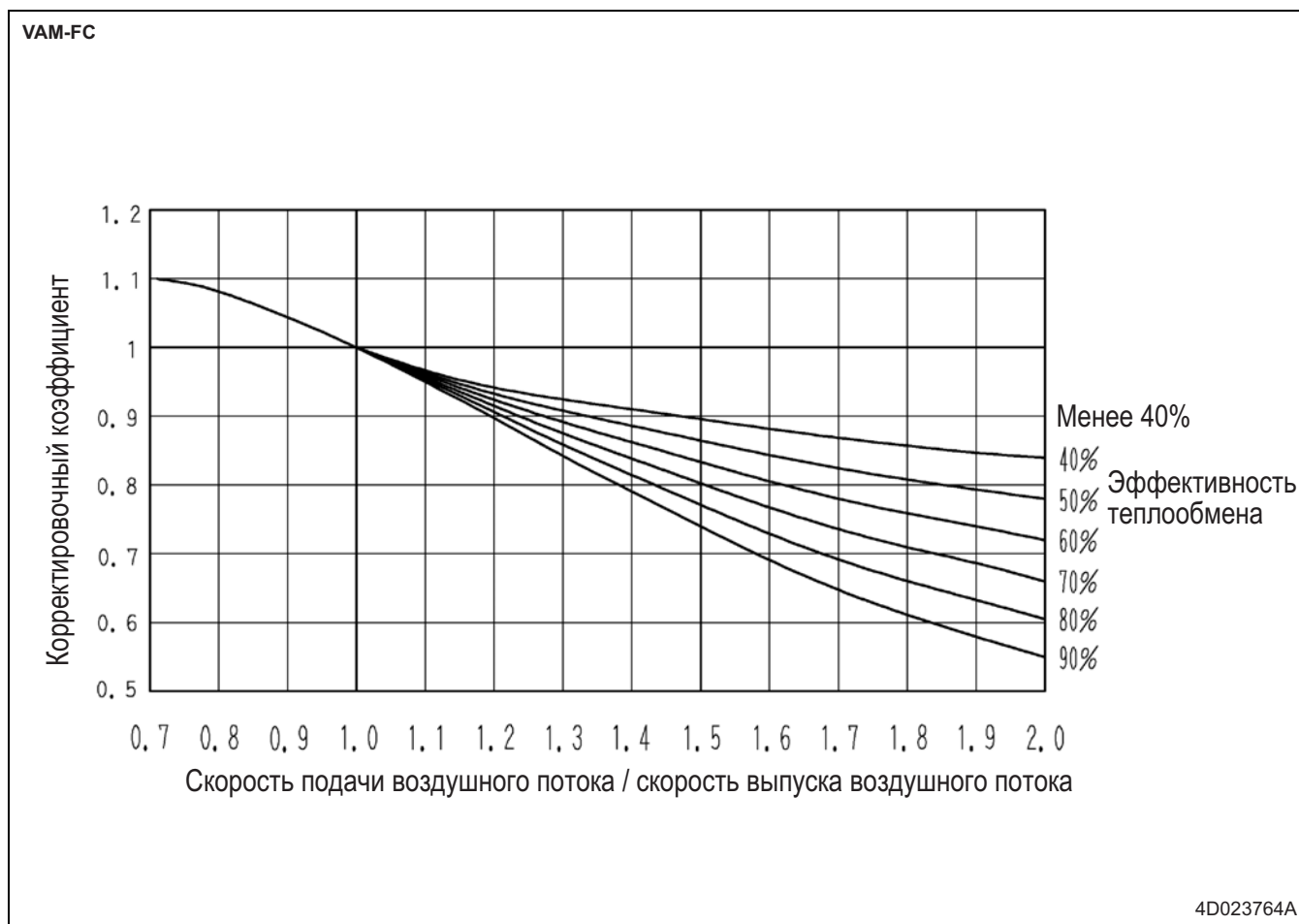

5 Размерные чертежи

5 - 1 Размерные чертежи

5

VAM150FC

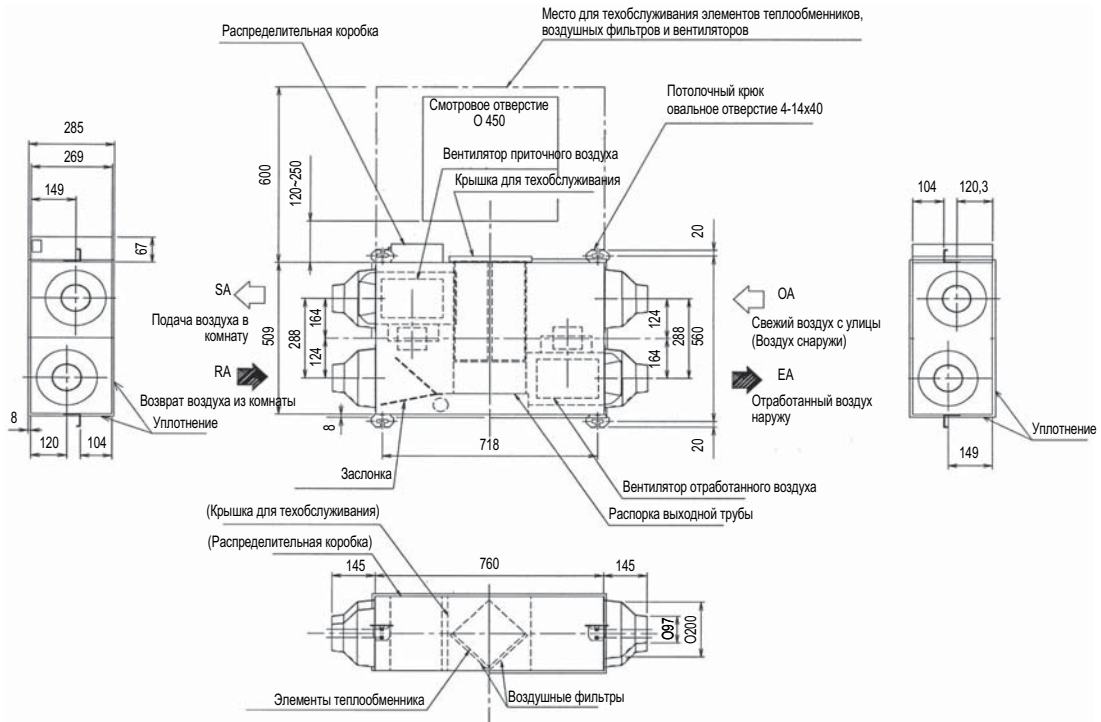

ПРИМЕЧАНИЕ

- 1 Обязательно оставьте смотровое отверстие (450 x 450 мм) для проверки воздушных фильтров, теплообменных элементов и вентиляторов.

3TW27874-1

VAM250FC

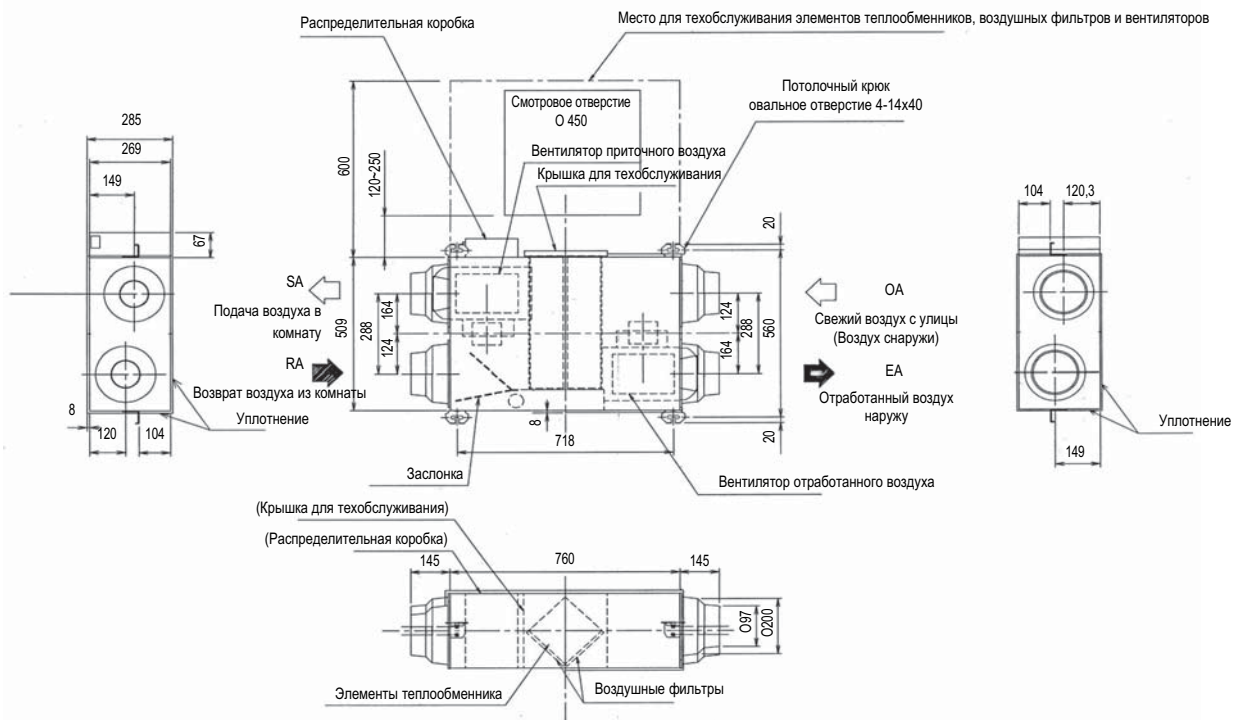

ПРИМЕЧАНИЕ

- 1 Обязательно оставьте смотровое отверстие (450 x 450 мм) для проверки воздушных фильтров, теплообменных элементов и вентиляторов.

3TW27884-1

5 Размерные чертежи

5 - 1 Размерные чертежи

5

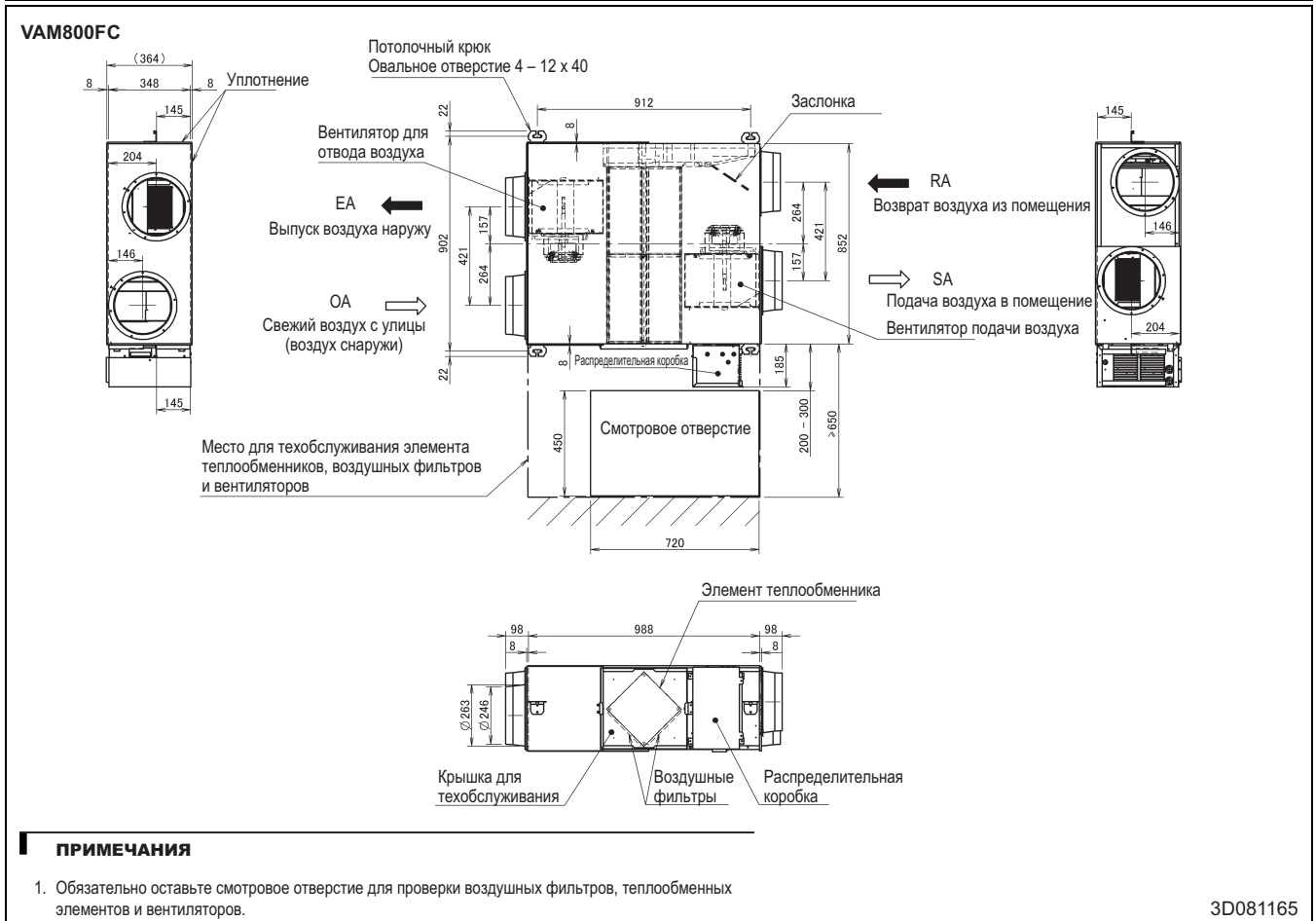
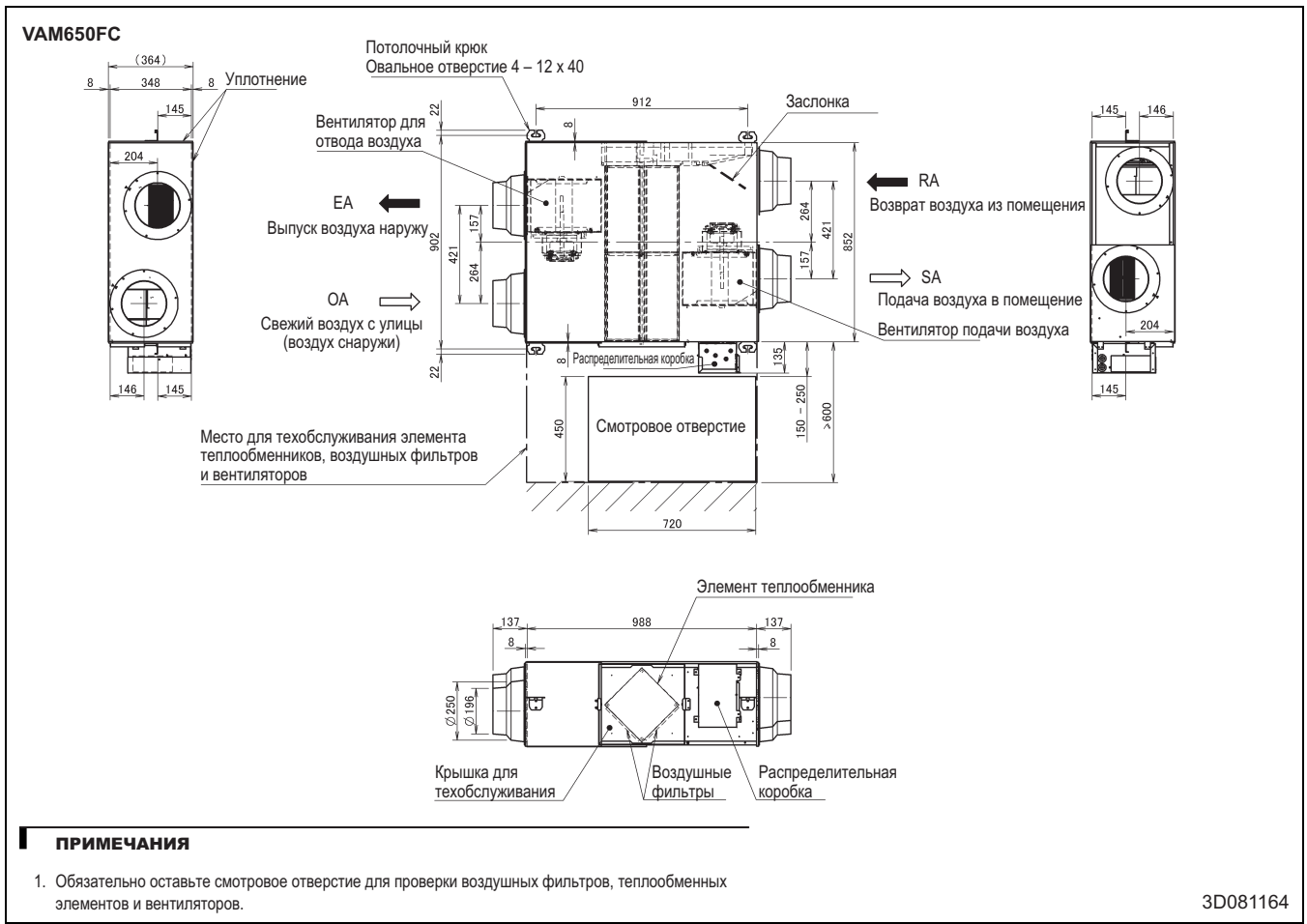

5 Размерные чертежи

5 - 1 Размерные чертежи

VAM1000FC

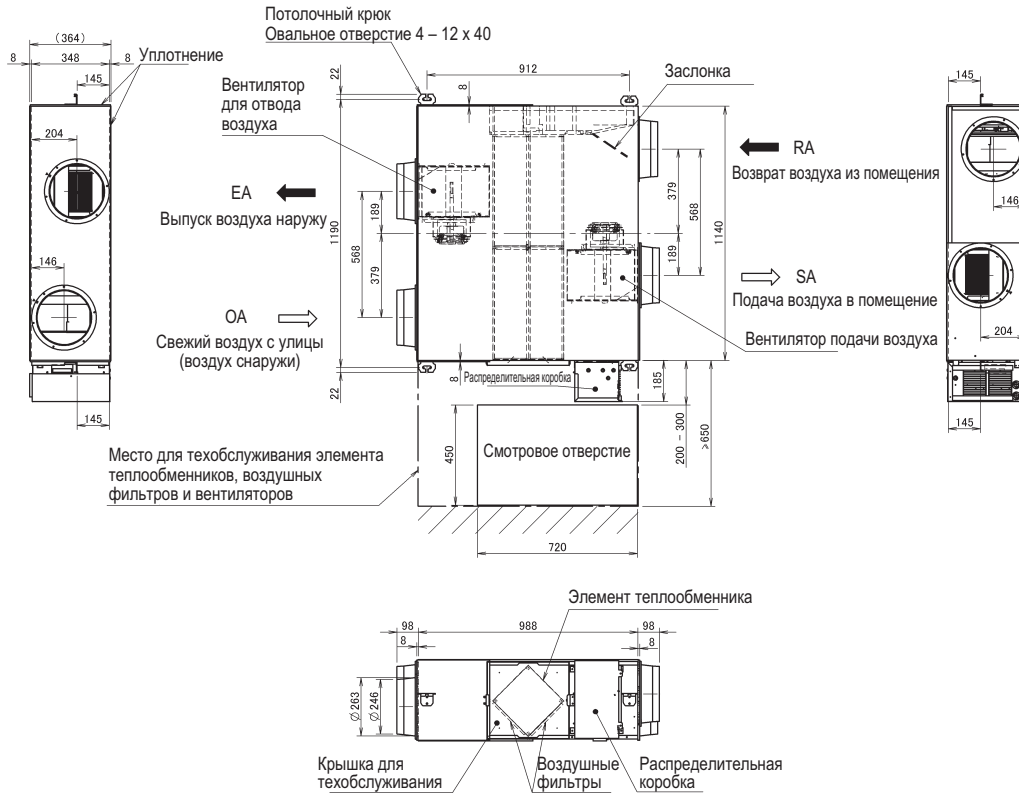

ПРИМЕЧАНИЯ

1. Обязательно оставьте смотровое отверстие для проверки воздушных фильтров, теплообменных элементов и вентиляторов.

3D081166

VAM1500FC

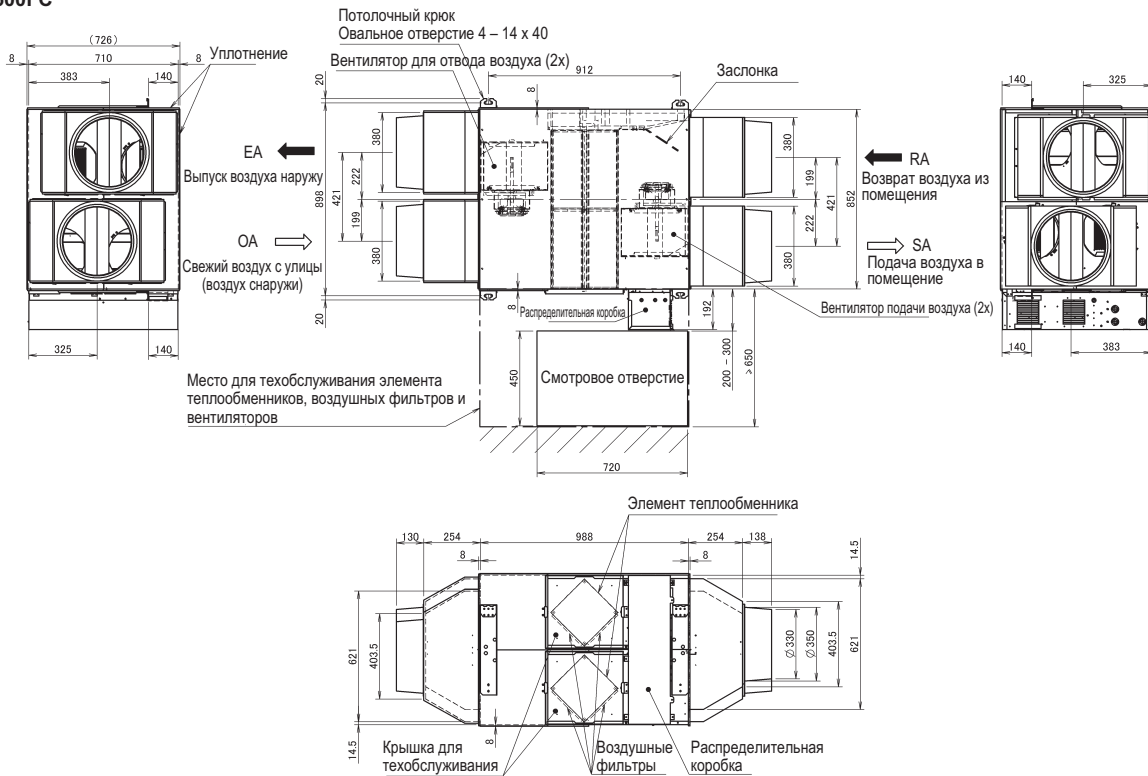

ПРИМЕЧАНИЯ

1. Обязательно оставьте смотровое отверстие для проверки воздушных фильтров, теплообменных элементов и вентиляторов.

3D081167

5 Размерные чертежи

5 - 1 Размерные чертежи

5

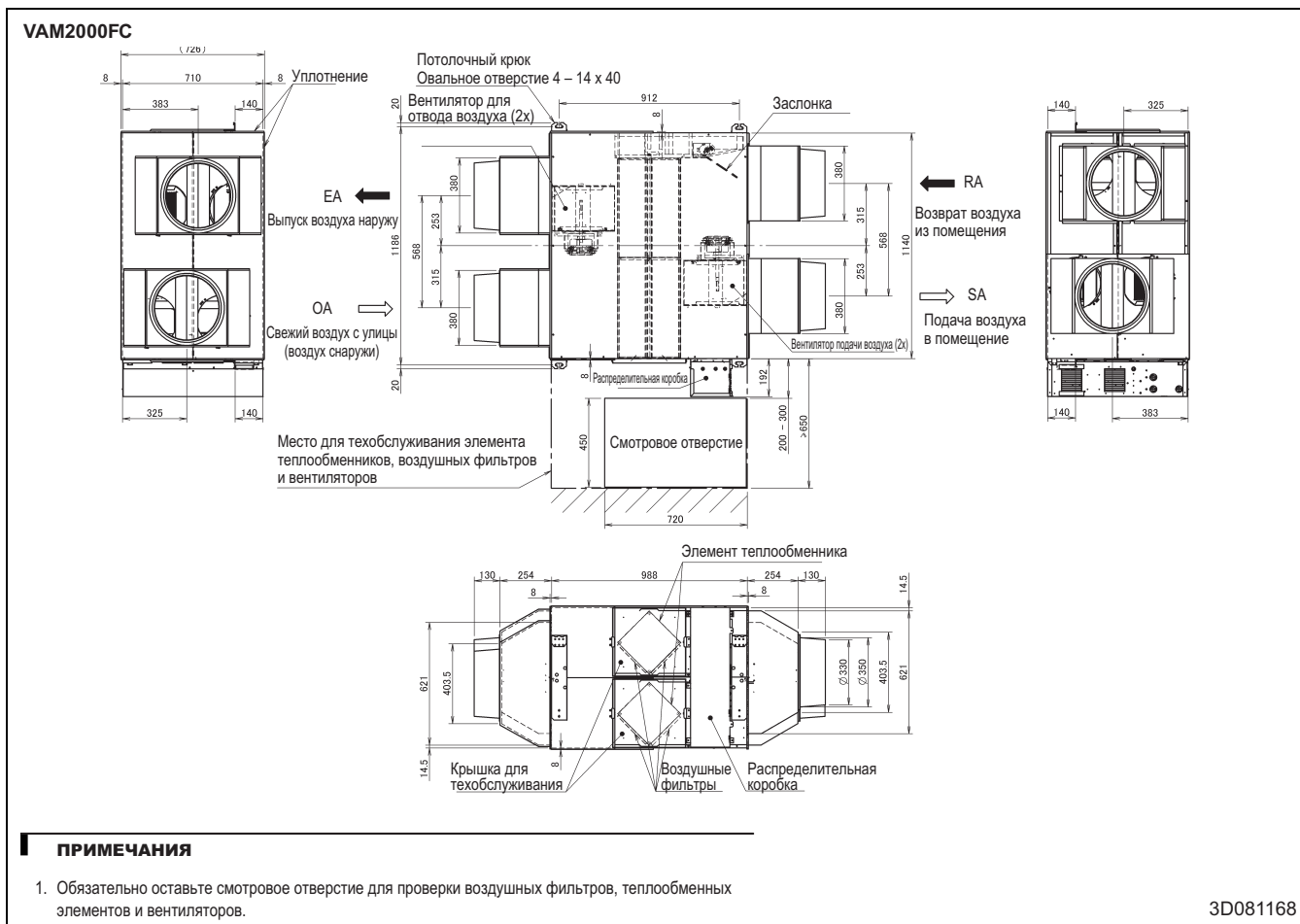

6 Центр тяжести

6 - 1 Центр тяжести

VAM350-500FC

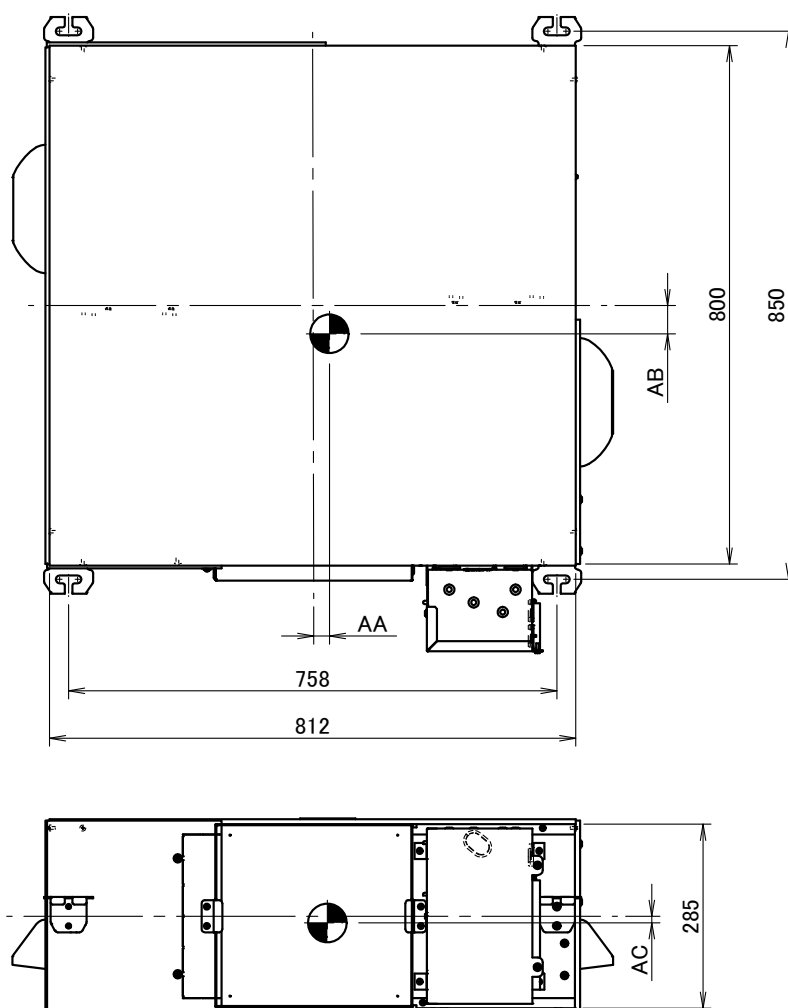

Агрегат	AA	AB	AC
VAM350*	24	51	10
VAM500*	23	36	9

4D081262A

6 Центр тяжести

6 - 1 Центр тяжести

VAM650-800FC

6

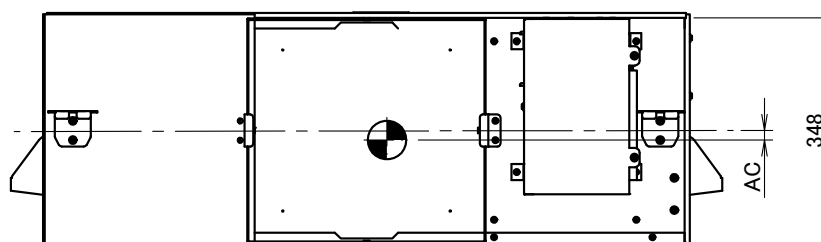
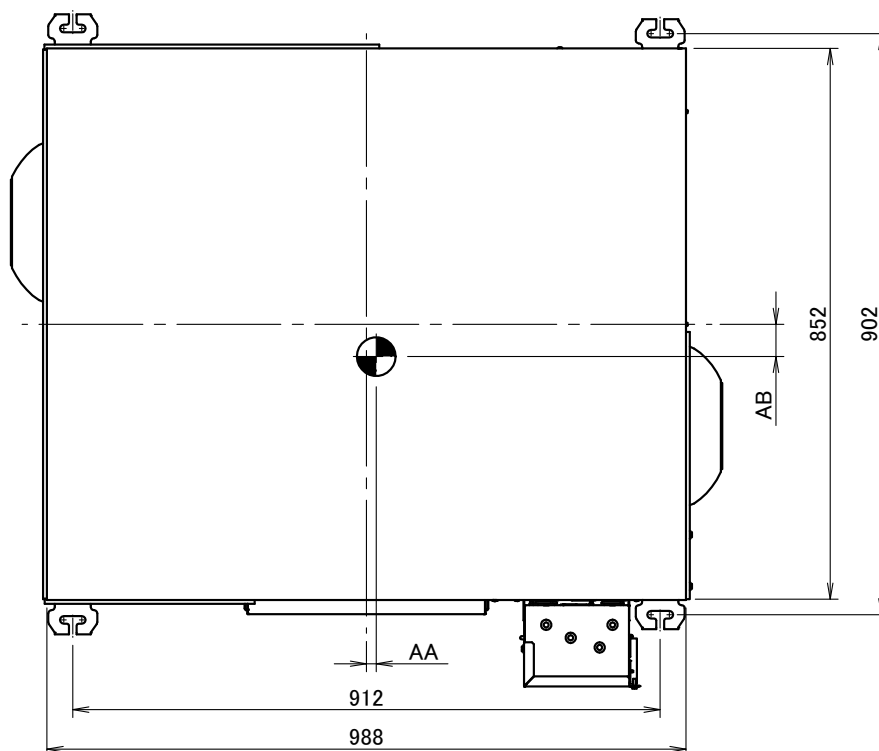

Агрегат	AA	AB	AC
VAM650*	20	42	6
VAM800*	32	58	5

4D081263A

6 Центр тяжести

6 - 1 Центр тяжести

VAM1000FC

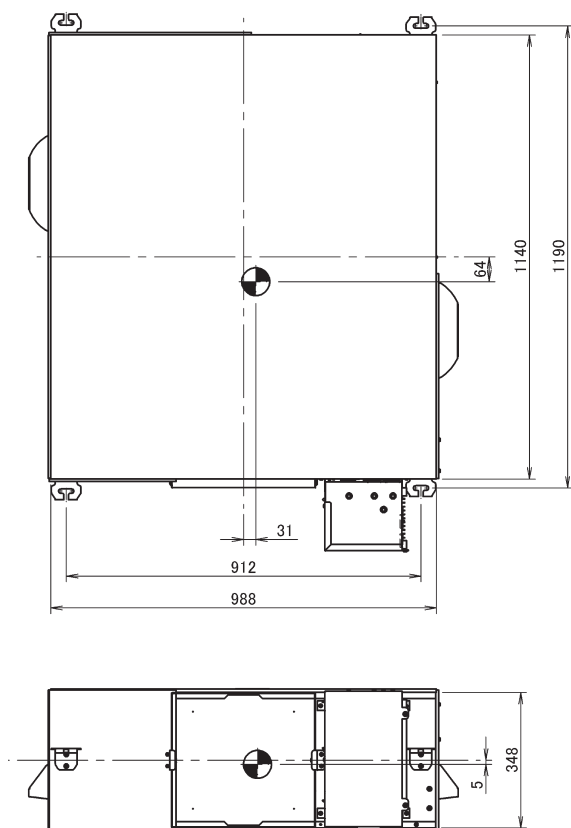

4D081264

VAM1500FC

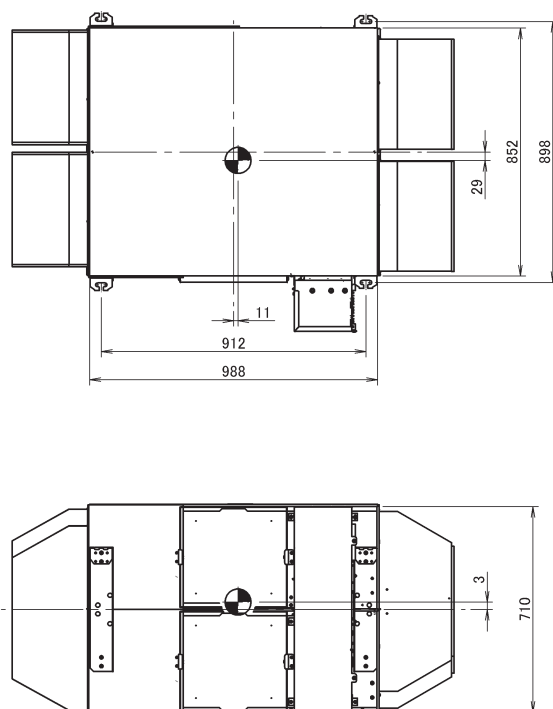

4D081265

6 Центр тяжести

6 - 1 Центр тяжести

6

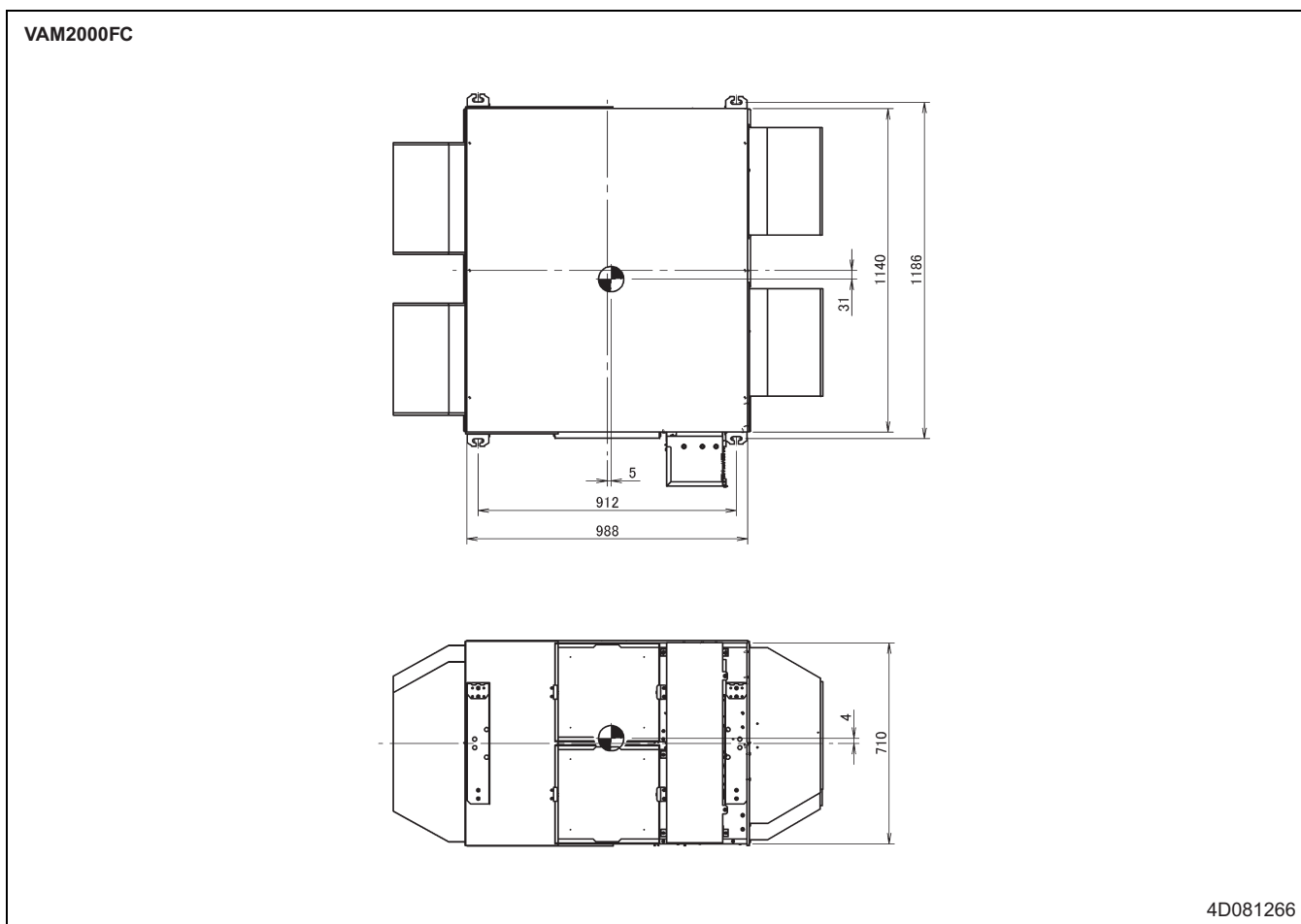

7 Монтажные схемы

7 - 1 Монтажные схемы - Одна фаза

VAM150-250FC

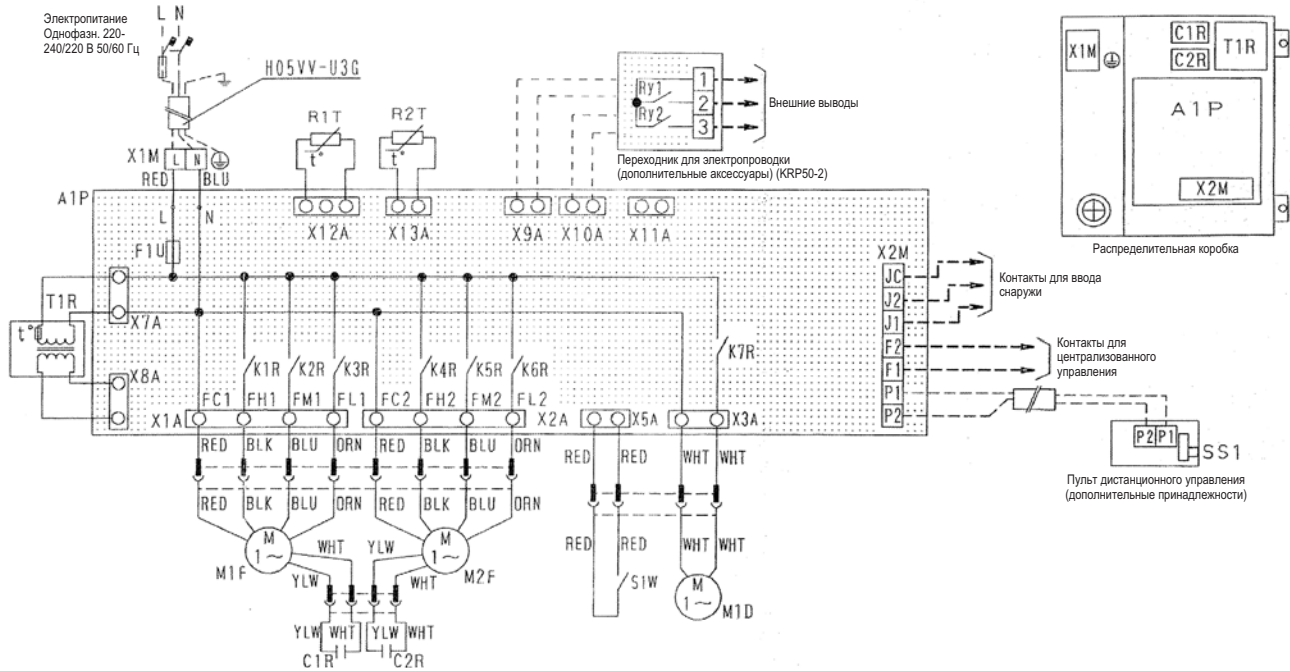

	L-RED	N-BLU	M2F	Мотор (мотор вытяжного вентилятора)	Дополнительные аксессуары
A1P	Печатная панель		Q1L-Q2L	Термопереключатель (MF 2 встроенный)	Адаптер для электропроводки (KRP50-2)
C1R-C2R	Конденсатор (M1F · M2F)		R1T	Термистор (воздух в помещении)	Ry1 Магнитное реле (ВКЛ/ВЫКЛ)
F1U	Предохранитель (250В, 10А)		R2T	Термистор (воздух снаружи)	Ry2 Магнитное реле (увлажнителя)
K1R-K3R	Магнитное реле (M1F)		S1W	Концевой выключатель	X9A-10A Соединитель (KRP50-2)
K4R-K6R	Магнитное реле (M2F)		T1R	Трансформатор (подаётся 220-240В/22В)	Контроллер дистанционного управления
K7R	Магнитное реле (M1D)		X1M	Выход (электропитание)	SS1 Селекторный переключатель (основной/вспомогательный)
M1D	Мотор (мотор задвижки)		X2M	Выход (управление)	Дополнительный соединитель
M1F	Мотор (вентиляторный двигатель подачи воздуха)		X11A		Соединитель (переходник блока питания)

ПРИМЕЧАНИЯ

- : выходы
- : зажим для проводов, □ : соединитель
- : подключения на месте
- ⊕ : защитное заземление
- Условные обозначения: BLK: Черный, RED: Красный, BLU: Синий, WHT: Белый, YLW: Желтый, ORN: Оранжевый, GRN: Зеленый

МЕРЫ ПРЕДОСТОРОЖНОСТИ ПРИ ОЧИСТКЕ:
 Чистите элементы теплообменника один раз в два года или чаще, а воздушный фильтр раз в год или чаще. (Перед чисткой убедитесь в том, что блок не работает).

Внимание!
 Прежде чем осуществлять доступ к подключенным устройствам, необходимо отключить все контуры электропитания.

Заземление
 Для предотвращения опасности поражения электротоком выполните работу по заземлению согласно инструкции по установке.

7 Монтажные схемы

7 - 1 Монтажные схемы - Одна фаза

7

VAM350-650FC

220-240 В/220 В
50/60 Гц

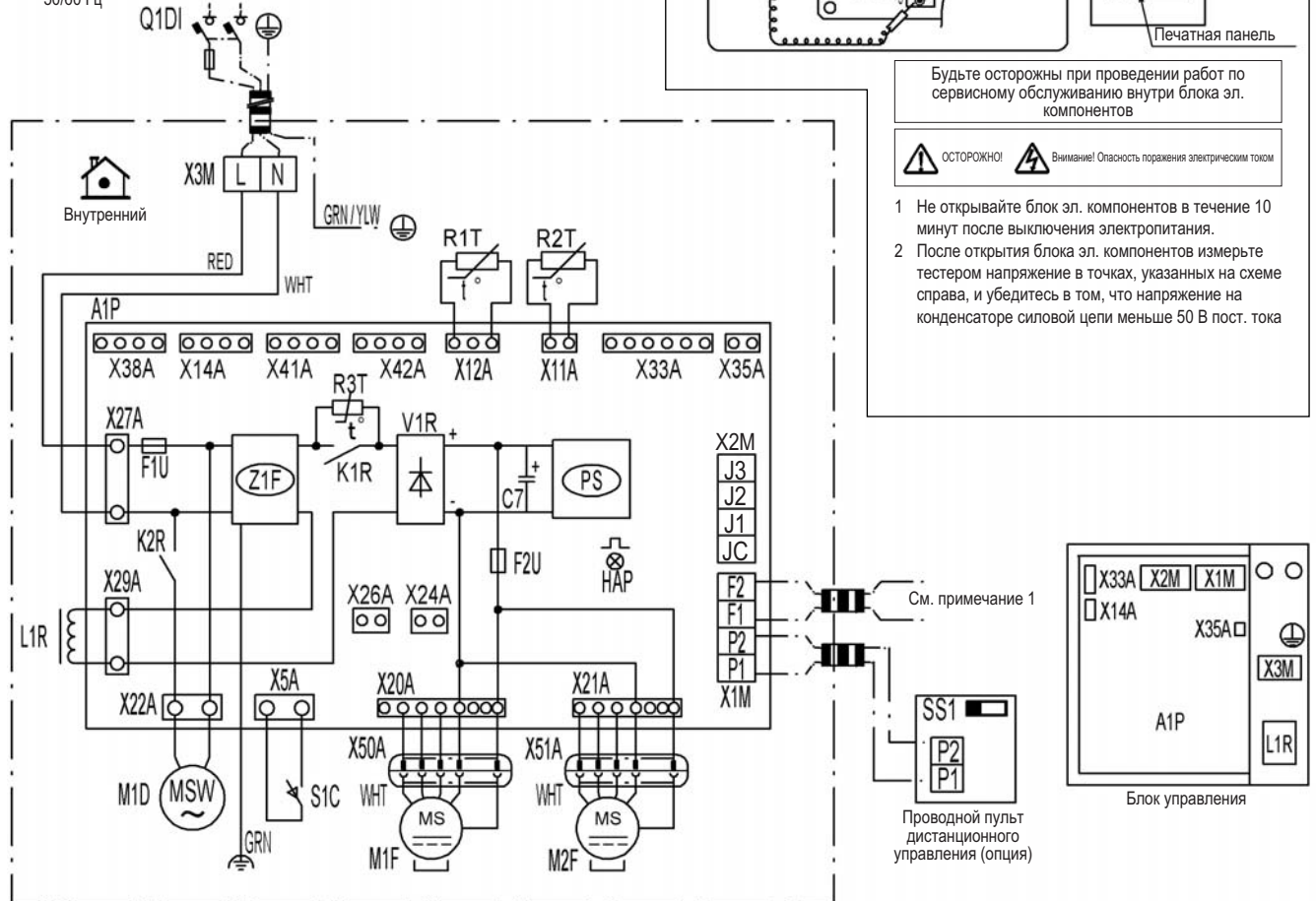

Будьте осторожны при проведении работ по сервисному обслуживанию внутри блока эл. компонентов

⚠ ОСТОРОЖНО! ⚠ Внимание! Опасность поражения электрическим током

- 1 Не открывайте блок эл. компонентов в течение 10 минут после выключения электропитания.
- 2 После открытия блока эл. компонентов измерьте тестером напряжение в точках, указанных на схеме справа, и убедитесь в том, что напряжение на конденсаторе силовой цепи меньше 50 В пост. тока

A1P	Печатная панель	Q1DI	Детектор утечки в землю (Макс. 300 мА)	ДИСТАНЦИОННОЕ УПРАВЛЕНИЕ	
C1	Конденсатор (M1F)			SS1	Селекторный переключатель
F1U	Предохранитель T, 6,3 А, 250 В (A1P)	R1T	Термистор (Воздух в помещении)	СОЕДИНИТЕЛЬ ДЛЯ ОПЦИИ (См. примечание 3)	
F1U	Предохранитель T, 5 А, 250 В (A1P)	R2T	Термистор (Воздух снаружи)	X14A	Разъем (Датчик CO ₂)
HAP	Контрольная лампа (Монитор обслуживания - зеленая)	R3T	Термистор (PTC)	X24A	Разъем (Наружная заслонка)
K1R	Магнитное реле	S1C	Концевой выключатель двигателя заслонки	X28A	Разъем (Обозначение фильтра)
K2R	Магнитное реле	X1M	Вывод (A1P)	X33A	Разъем (Контакт платы)
L1R	Реактор	X2M	Вывод (Наружный вход) (A1P)	X35A	Разъем (Плата доп. оборудования)
M1F	Мотор (Вентилятор подачи воздуха)	X3M	Вывод (Электропитание)	X41A	Разъем (Датчик влажности 1)
M2F	Мотор (Вентилятор отработанного воздуха)	V1R	Диодный мост	X42A	Разъем (Датчик влажности 2)
M1D	Мотор (Заслонка)	Z1F	Фильтр подавления помех		
PS	Импульсный источник питания (A1P)				

- L : Фаза
- N : Нейтраль
- ⚡ : Подключения на месте
- : Колодка зажимов
- ⊞ : Соединитель

- : Соединение
- : Соединитель реле
- ⊞ : Защитное заземление (болт)
- ⚡ : Заземление с подавлением помех

- Цвета: BLK: Черный
- BLU: Синий
- ORG: Оранжевый
- RED: Крас
- WHT: Белый
- YLW: Желтый
- GRN: Зеленый

3D080682C

ПРИМЕЧАНИЯ

- 1 При использовании центрального пульта дистанционного управления подсоедините его к блоку в соответствии с входящим в комплект руководством.
- 2 При подключении входных проводов снаружи возможен выбор режима подачи свежего воздуха или управление включением/выключением. (Контакт с минимальной допустимой нагрузкой 12 В пост. тока, 1 мА)
- 3 Более подробная информация о соединении приведена в руководстве, прилагаемом к дополнительному комплекту.
- 4 SS1 (A1P) уже установлен на "nop." (фабричная установка). Блок не будет работать, если установка изменена.

7 Монтажные схемы

7 - 1 Монтажные схемы - Одна фаза

VAM800-1000FC

Точки измерения напряжения

Печатная панель

Будьте осторожны при проведении работ по сервисному обслуживанию внутри блока эл. компонентов

⚠ ОСТОРОЖНО! ⚠ Внимание! Опасность поражения электрическим током

- 1 Не открывайте блок эл. компонентов в течение 10 минут после выключения электропитания.
- 2 После открытия блока эл. компонентов измерьте тестером напряжение в точках, указанных на схеме справа, и убедитесь в том, что напряжение на конденсаторе силовой цепи меньше 50 В пост. тока

220-240 В/220 В

50/60 Гц

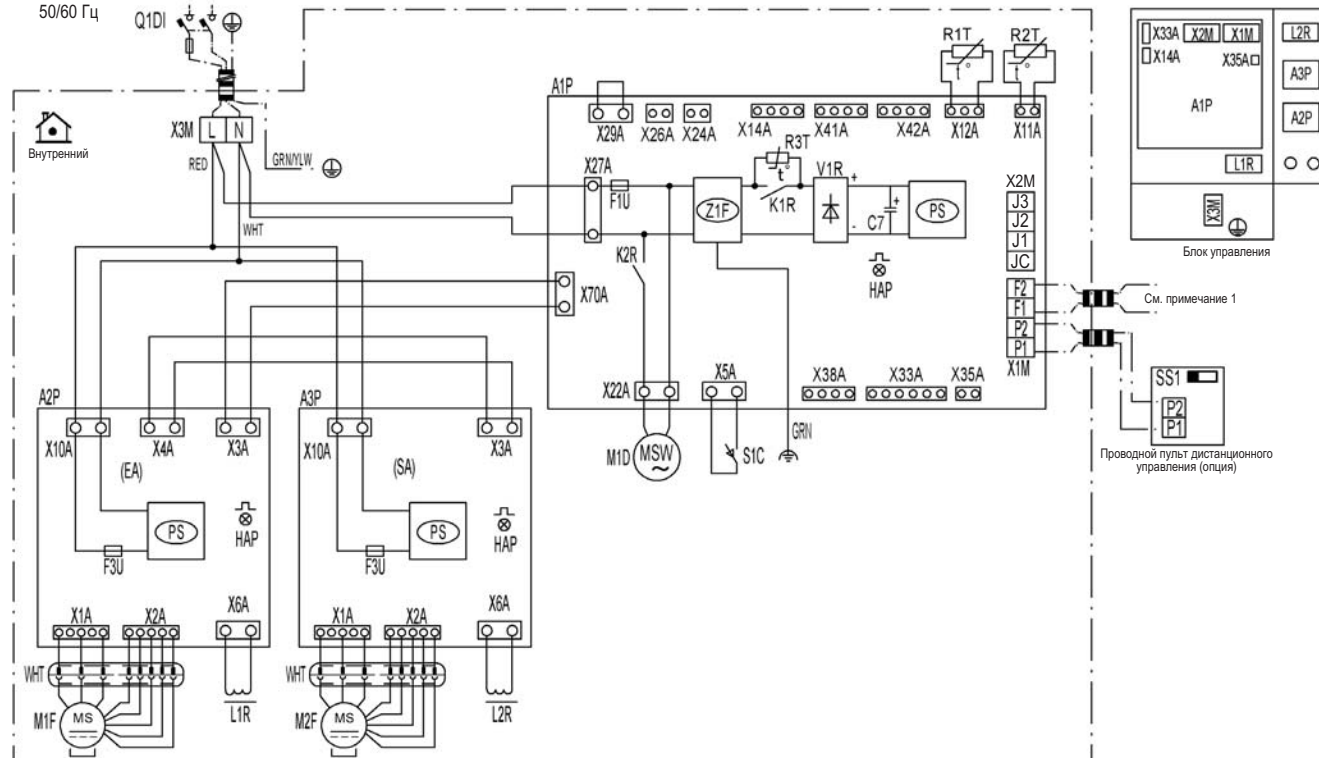

A1P	Печатная панель	M1D	Мотор (Заслонка)	ДИСТАНЦИОННОЕ УПРАВЛЕНИЕ	
A2P	Печатная плата в сборе (Вентилятор)	PS	Импульсный источник питания (A1P)	SS1	Селекторный переключатель
A3P	Печатная плата в сборе (Вентилятор)	Q1DI	Детектор утечки в землю (Макс. 300 мА)	СОЕДИНИТЕЛЬ ДЛЯ ОПЦИИ (См. примечание 3)	
C1	Конденсатор (M1F)	R1T	Термистор (Воздух в помещении)	X14A	Разъем (Датчик CO ₂)
F1U	Предохранитель Т, 6,3 А, 250 В (A1P)	R2T	Термистор (Воздух снаружи)	X24A	Разъем (Наружная заслонка)
F3U	Предохранитель Т, 6,3А, 250V (A2P,A3P)	R3T	Термистор (РТС)	X26A	Разъем (Обозначение фильтра)
HAP	Контрольная лампа (Монитор обслуживания - зеленая)	S1C	Концевой выключатель двигателя заслонки	X33A	Разъем (Контакт платы)
K1R	Магнитное реле	X1M	Вывод (A1P)	X35A	Разъем (Плата доп. оборудования)
K2R	Магнитное реле	X2M	Вывод (Наружный вход) (A1P)	X41A	Разъем (Датчик влажности 1)
L1R	Реактор	X3M	Вывод (Электропитание)	X42A	Разъем (Датчик влажности 2)
L2R	Реактор	V1R	Диодный мост		
M1F	Мотор (Вентилятор подачи воздуха)	Z1F	Фильтр подавления помех		
M2F	Мотор (Вентилятор отработанного воздуха)				

- | | | | |
|--------------------------|------------------------------------|--------------------|--------------|
| L : Фаза | ⚡ : Соединение | Цвета: BLK: Черный | WHT: Белый |
| N : Нейтраль | ⚡ : Соединитель реле | BLU: Синий | YLW: Желтый |
| ⚡ : Подключения на месте | ⚡ : Защитное заземление (болт) | ORG: Оранжевый | GRN: Зеленый |
| ⚡ : Колодка зажимов | ⚡ : Заземление с подавлением помех | RED: Крас | |
| ⚡ : Соединитель | | | |

2D080683B

ПРИМЕЧАНИЯ

- 1 При использовании центрального пульта дистанционного управления подсоедините его к блоку в соответствии с входящим в комплект руководством.
- 2 При подключении входных проводов снаружи возможен выбор режима подачи свежего воздуха или управление включением/выключением. (Контакт с минимальной допустимой нагрузкой 12 В пост. тока, 1 мА)
- 3 Более подробная информация о соединении приведена в руководстве, прилагаемом к дополнительному комплекту.
- 4 SS1 (A1P) уже установлен на "пор." (фабричная установка). Блок не будет работать, если установка изменена.

7 Монтажные схемы

7 - 1 Монтажные схемы - Одна фаза

7

VAM1500-2000FC

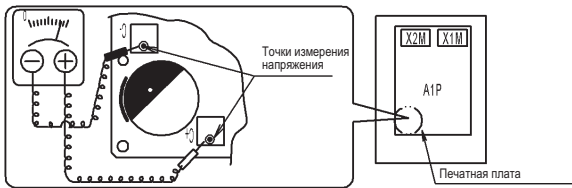

Будьте осторожны при проведении работ по сервисному обслуживанию внутри блока эл. компонентов

ПРЕДОСТЕРЕЖЕНИЕ **Внимание!** Опасность поражения электрическим током

- 1 Не открывайте блок эл. компонентов в течение 10 минут после выключения электропитания.
- 2 После открытия блока эл. компонентов измерьте тестером напряжение в точках, указанных на схеме справа, и убедитесь в том, что напряжение на конденсаторе силовой цепи меньше 50 В пост. тока

220-240 В/220 В

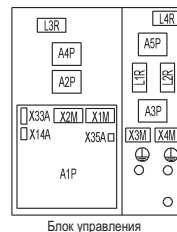
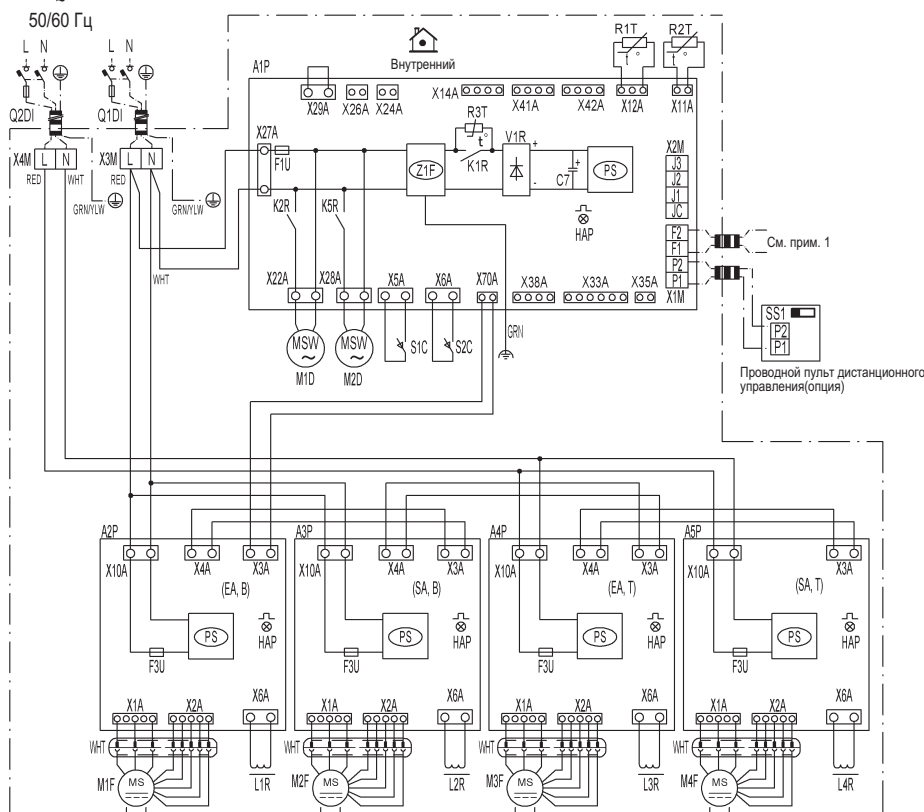

A1P	Печатная плата	M4F	Мотор (вентилятор подачи воздуха) (верхний)	V1R	Диодный мост
A2P-A4P	Печатная плата в сборе (вентилятор)	M1D, M2D	Мотор (заслонка)	Z1F	Фильтр подавления помех
A5P	Печатная плата в сборе (вентилятор)	PS	Импульсный источник питания (A1P)	ДИСТАНЦИОННОЕ УПРАВЛЕНИЕ	
C1	Конденсатор (M1F)	Q1DI, Q2DI	Детектор утечки в землю (Макс. 300 мА)	SS1	Селекторный переключатель
F1U	Предохранитель Т, 6,3 А, 250 В (A1P)	R1T, R2T	Термистор (Воздух в помещении)	СОЕДИНИТЕЛЬ ДЛЯ ОПЦИИ (См. прим. 3)	
F3U	Предохранитель Т, 6,3 А, 250 В (A2P, A3P, A4P, A5P)	R3T	Термистор (PTC)	X14A	Разъем (датчик CO ₂)
HAP	Контрольная лампа (монитор обслуживания - зеленая)	S1C, S2C	Концевой выключатель двигателя заслонки	X24A	Разъем (наружная заслонка)
K1R, K5R	Магнитное реле	X1M	Вывод (A1P)	X26A	Разъем (обозначение фильтра)
K2R, K5R	Магнитное реле	X2M	Вывод (наружный вход) (A1P)	X33A	Разъем (контакт платы)
L1R-L4R	Реактор	X3M	Вывод (электропитание)	X35A	Разъем (плата доп. оборудования)
M1F	Мотор (вентилятор для отвода воздуха) (нижний)	X41A	Разъем (датчик влажности 1)	X42A	Разъем (датчик влажности 2)
M2F	Мотор (вентилятор для подачи воздуха) (нижний)				
M3F	Мотор (вентилятор для отвода воздуха) (верхний)				

- L : Фаза
- N : Нейтраль
- : Подключения на месте
- : Колодка зажимов
- : Соединитель
- : Соединение
- : Разъем реле
- : Защитное заземление (болт)
- : Заземление с подавлением помех

- Цвета: BLK: Черный
- BLU: Синий
- ORG: Оранжевый
- RED: Красный
- WHT: Белый
- YLW: Желтый
- GRN: Зеленый

2D080684B

ПРИМЕЧАНИЯ

- 1 При использовании центрального пульта дистанционного управления подсоедините его к блоку в соответствии с входящим в комплект руководством.
- 2 При подключении входных проводов снаружи возможен выбор режима подачи свежего воздуха или управление включением/выключением. (Контакт с минимальной допустимой нагрузкой 12 В пост. тока, 1 мА)
- 3 Более подробная информация о соединении приведена в руководстве, прилагаемом к дополнительному комплекту.
- 4 SS1 (A1P) уже установлен на "nor" (фабричная установка). Блок не будет работать, если установка изменена.

8 Данные об уровне шума

8 - 1 Спектр звуковой мощности

VAM150FC

Акустическая мощность

Модель	Скорость вентилятора	Гц								
		63	125	250	500	1000	2000	4000	8000	Всего
VAM150FCVE	U-H	57	55	48	44	41	33	27	22	46
	H	56	54	47	43	40	32	26	22	45
	L	55	49	43	37	33	25	22	23	40

Примечания

1. dBA= уровень звуковой мощности по шкале A (шкала A по стандарту IEC).
2. Базовая акустическая интенсивность 0 дБ = 10E-6μW/m²
3. Измерения согласно стандарту ISO 3744
4. В зависимости от условий эксплуатации, отраженного звука и внешнего шума уровень шума во время работы может превышать это значение.

4D099265A

8 Данные об уровне шума

8 - 1 Спектр звуковой мощности

8

VAM250FC

Акустическая мощность

Модель	Скорость вентилятора	Гц								
		63	125	250	500	1000	2000	4000	8000 [dB]	Всего [dBA]
VAM250FCVE	U-H	61	59	52	47	44	37	31	26	50
	H	60	58	51	46	43	36	29	26	49
	L	57	51	45	40	35	27	25	26	42

Примечания

1. dBA= уровень звуковой мощности по шкале A (шкала A по стандарту IEC).
2. Базовая акустическая интенсивность 0 дБ = 10E-6μW/m²
3. Измерения согласно стандарту ISO 3744
4. В зависимости от условий эксплуатации, отраженного звука и внешнего шума уровень шума во время работы может превышать это значение.

4D099266A

8 Данные об уровне шума

8 - 1 Спектр звуковой мощности

VAM350FC

Данные уровня мощности (в случае режима полного теплообмена)

(дБ) (дБА)

Название модели блока	Скорость вентилятора	Гц								
		63	125	250	500	1000	2000	4000	8000	Общая
VAM350FB	U-H	57,5	53,0	49,5	45,0	42,5	39,5	31,5	25,5	48
	B	58,5	51,0	46,5	43,5	40,5	35,0	26,0	26,5	46
	H	58,5	45,5	41,5	38,0	33,5	24,0	25,0	27,0	41

ПРИМЕЧАНИЯ

- дБА = А-взвешенный уровень мощности звука (шкала А согласно IEC).
- Базовая интенсивность звука 0 дБ = 10E-6 мкВт/м²
- Измерено согласно ISO 3744.
- Уровень рабочего шума может быть выше этого значения, в зависимости от условий работы, отраженного звука и периферийного шума.
- Уровни мощности рассчитывались для условий, в которых точка измерений находится как раз под источником рабочего шума.

4D082464

VAM500FC

Данные уровня мощности (в случае режима полного теплообмена)

(дБ) (дБА)

Название модели блока	Скорость вентилятора	Гц								
		63	125	250	500	1000	2000	4000	8000	Общая
VAM500FB	U-H	57,0	54,0	51,0	48,0	45,0	37,5	27,5	25,5	50
	B	54,0	51,5	49,0	46,0	42,5	36,0	26,5	26,0	48
	H	50,5	47,5	44,0	39,0	33,5	25,0	23,0	24,5	41

ПРИМЕЧАНИЯ

- дБА = А-взвешенный уровень мощности звука (шкала А согласно IEC).
- Базовая интенсивность звука 0 дБ = 10E-6 мкВт/м²
- Измерено согласно ISO 3744.
- Уровень рабочего шума может быть выше этого значения, в зависимости от условий работы, отраженного звука и периферийного шума.
- Уровни мощности рассчитывались для условий, в которых точка измерений находится как раз под источником рабочего шума.

4D082465

VAM650FC

Данные уровня мощности (в случае режима полного теплообмена)

(дБ) (дБА)

Название модели блока	Скорость вентилятора	Гц								
		63	125	250	500	1000	2000	4000	8000	Общая
VAM650FB	U-H	62,0	58,0	52,5	48,5	45,5	41,5	34,0	26,0	51
	B	61,0	56,5	51,0	47,0	44,5	39,0	30,0	26,0	50
	H	53,5	50,5	46,0	42,0	37,5	32,0	24,0	25,5	44

ПРИМЕЧАНИЯ

- дБА = А-взвешенный уровень мощности звука (шкала А согласно IEC).
- Базовая интенсивность звука 0 дБ = 10E-6 мкВт/м²
- Измерено согласно ISO 3744.
- Уровень рабочего шума может быть выше этого значения, в зависимости от условий работы, отраженного звука и периферийного шума.
- Уровни мощности рассчитывались для условий, в которых точка измерений находится как раз под источником рабочего шума.

4D082466

8 Данные об уровне шума

8 - 1 Спектр звуковой мощности

8

VAM800FC

Данные уровня мощности (в случае режима полного теплообмена)

(дБ) (дБА)

Название модели блока	Скорость вентилятора	Гц								
		63	125	250	500	1000	2000	4000	8000	Общая
VAM800FB	U-H	58,0	58,0	52,5	49,5	48,5	41,5	33,5	26,0	53
	B	58,5	57,0	51,5	49,5	47,0	40,5	31,0	27,5	52
	H	54,5	54,5	47,5	44,5	43,0	35,5	24,5	23,5	47

ПРИМЕЧАНИЯ

- дБА = A-взвешенный уровень мощности звука (шкала A согласно IEC).
- Базовая интенсивность звука 0 дБ = 10E-6 мкВт/м²
- Измерено согласно ISO 3744.
- Уровень рабочего шума может быть выше этого значения, в зависимости от условий работы, отраженного звука и периферийного шума.
- Уровни мощности рассчитывались для условий, в которых точка измерений находится как раз под источником рабочего шума.

4D082467

VAM1000FC

Данные уровня мощности (в случае режима полного теплообмена)

(дБ) (дБА)

Название модели блока	Скорость вентилятора	Гц								
		63	125	250	500	1000	2000	4000	8000	Общая
VAM1000FB	U-H	62,0	58,5	54,0	50,5	49,0	42,0	36,5	28,0	53
	B	61,0	57,0	52,0	50,0	48,0	38,5	31,0	25,5	52
	H	58,0	55,0	49,0	45,5	43,5	36,5	27,5	24,0	48

ПРИМЕЧАНИЯ

- дБА = A-взвешенный уровень мощности звука (шкала A согласно IEC).
- Базовая интенсивность звука 0 дБ = 10E-6 мкВт/м²
- Измерено согласно ISO 3744.
- Уровень рабочего шума может быть выше этого значения, в зависимости от условий работы, отраженного звука и периферийного шума.
- Уровни мощности рассчитывались для условий, в которых точка измерений находится как раз под источником рабочего шума.

4D082468

VAM1500FC

Данные уровня мощности (в случае режима полного теплообмена)

(дБ) (дБА)

Название модели блока	Скорость вентилятора	Гц								
		63	125	250	500	1000	2000	4000	8000	Общая
VAM1500FB	U-H	60,5	61,0	55,5	52,5	50,5	46,0	39,5	29,5	55
	B	60,5	60,0	53,5	51,5	49,5	44,5	37,0	31,0	54
	H	58,5	58,0	51,0	49,0	47,0	39,5	30,5	31,0	51

ПРИМЕЧАНИЯ

- дБА = A-взвешенный уровень мощности звука (шкала A согласно IEC).
- Базовая интенсивность звука 0 дБ = 10E-6 мкВт/м²
- Измерено согласно ISO 3744.
- Уровень рабочего шума может быть выше этого значения, в зависимости от условий работы, отраженного звука и периферийного шума.
- Уровни мощности рассчитывались для условий, в которых точка измерений находится как раз под источником рабочего шума.

4D082469

VAM2000FC

Данные уровня мощности (в случае режима полного теплообмена)

(дБ) (дБА)

Название модели блока	Скорость вентилятора	Гц								
		63	125	250	500	1000	2000	4000	8000	Общая
VAM2000FB	U-H	65,0	61,5	57,0	54,0	53,0	45,0	39,5	32,5	57
	B	64,0	60,0	55,0	53,0	51,0	41,5	34,5	30,5	55
	H	62,0	58,0	51,5	50,0	48,5	40,5	32,5	30,5	53

ПРИМЕЧАНИЯ

- дБА = A-взвешенный уровень мощности звука (шкала A согласно IEC).
- Базовая интенсивность звука 0 дБ = 10E-6 мкВт/м²
- Измерено согласно ISO 3744.
- Уровень рабочего шума может быть выше этого значения, в зависимости от условий работы, отраженного звука и периферийного шума.
- Уровни мощности рассчитывались для условий, в которых точка измерений находится как раз под источником рабочего шума.

4D082470

8 Данные об уровне шума

8 - 2 Спектр звукового давления

VAM150FC

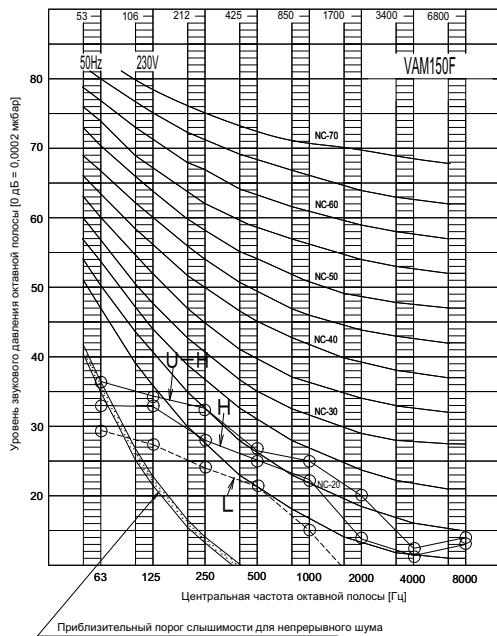

Примечания

- Данные действительны при номинальных условиях работы.
- dBA= уровень звукового давления по шкале A (шкала A по стандарту IEC).
- Шум во время работы изменяется в зависимости от условий эксплуатации, метода монтажа и условий окружающей среды.
- Место измерения: безэховая камера

Общие значения, дБ

Накиль	Расход воздуха		
	U-H	H	L
A	28	27	21



3D099269

VAM250FC

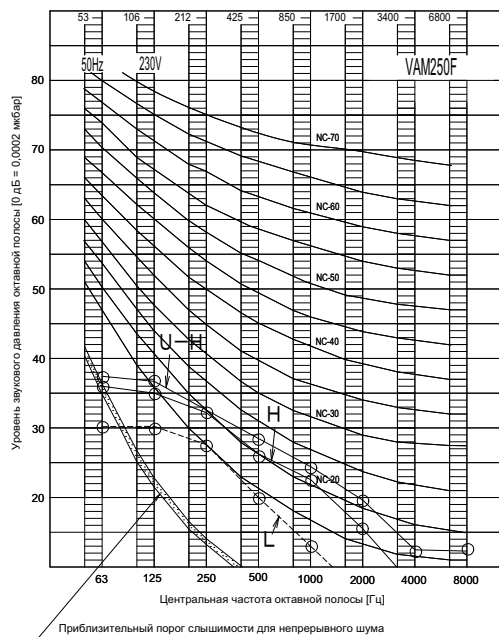

Примечания

- Данные действительны при номинальных условиях работы.
- dBA= уровень звукового давления по шкале A (шкала A по стандарту IEC).
- Шум во время работы изменяется в зависимости от условий эксплуатации, метода монтажа и условий окружающей среды.
- Место измерения: безэховая камера

Общие значения, дБ

Накиль	Расход воздуха		
	U-H	H	L
A	28.5	26.5	21.5

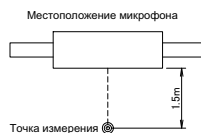

3D099270

8 Данные об уровне шума

8 - 2 Спектр звукового давления

8

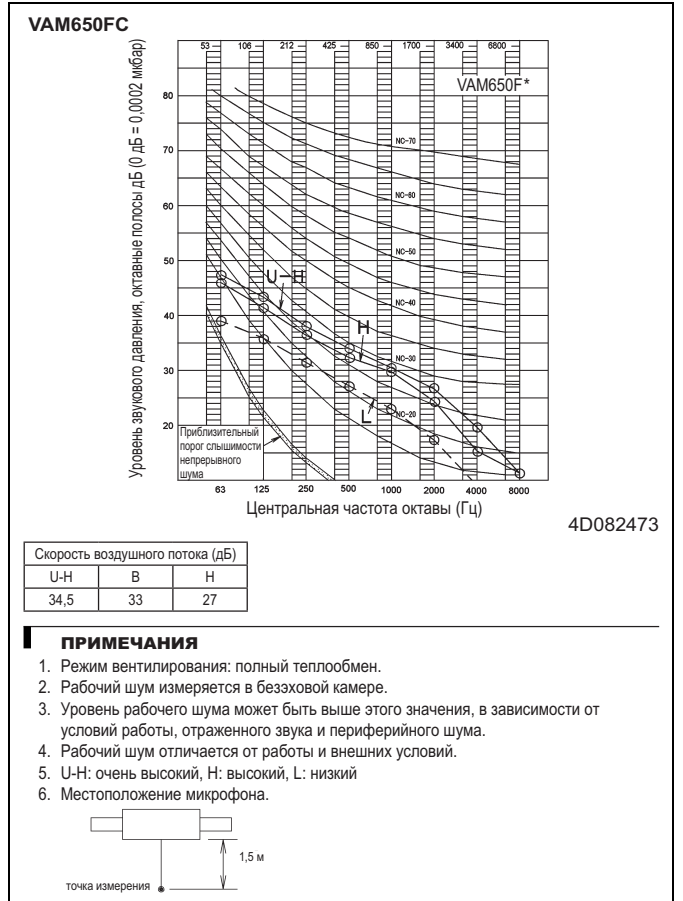
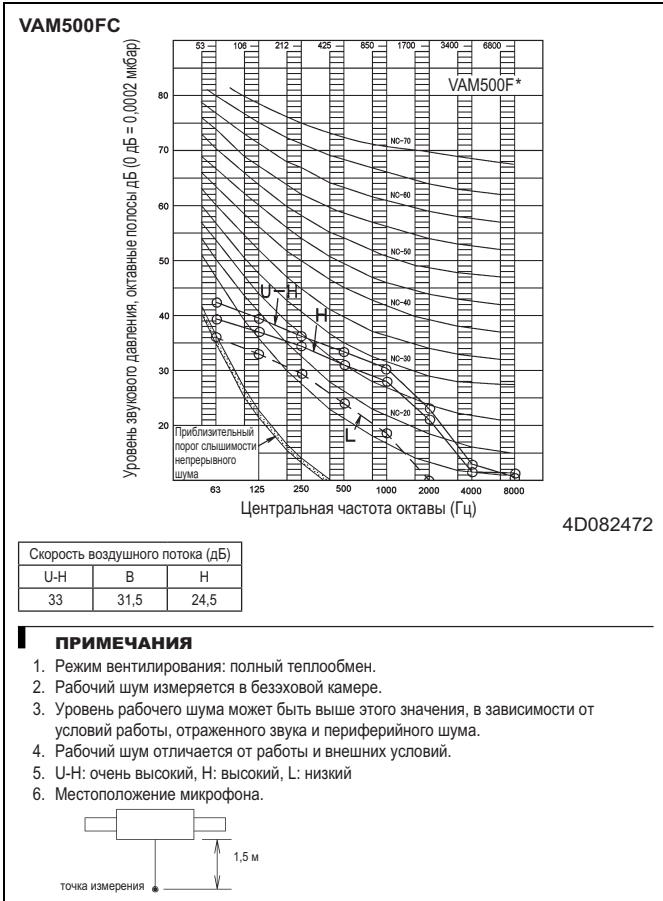
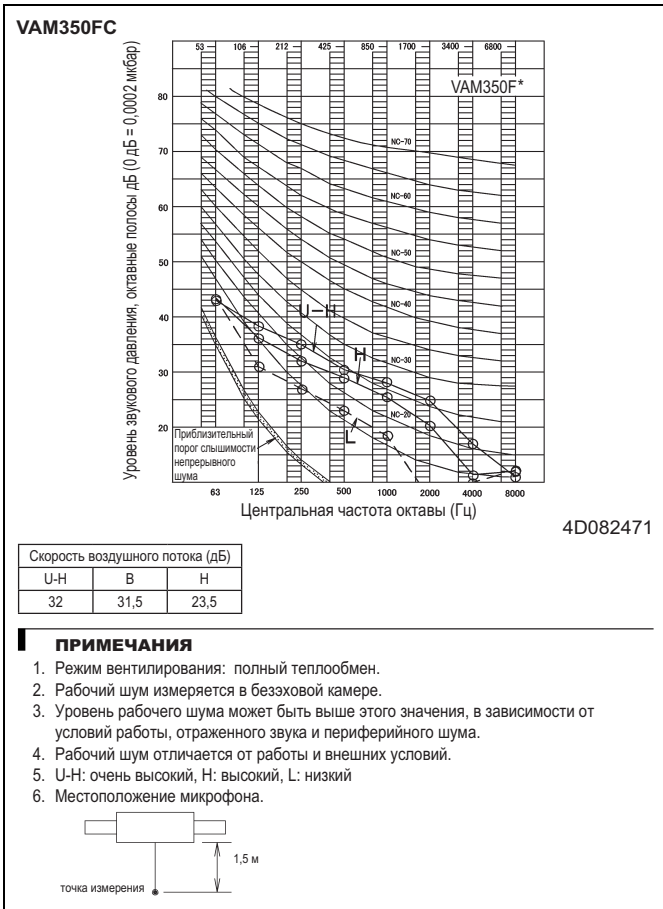

8 Данные об уровне шума

8 - 2 Спектр звукового давления

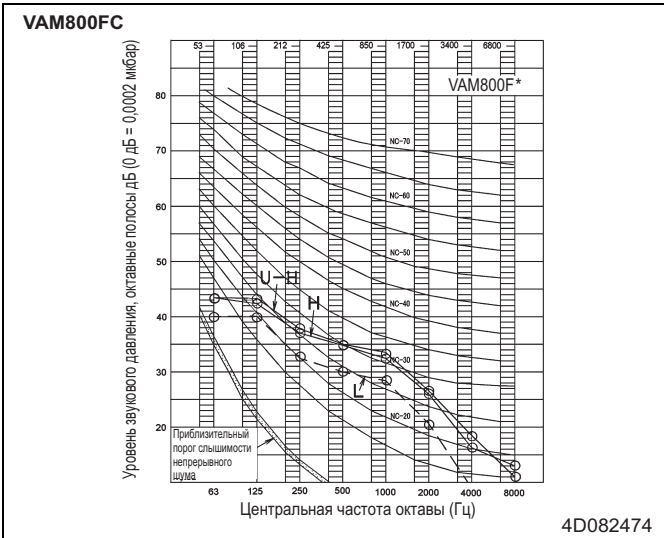

4D082474

Скорость воздушного потока (дБ)		
U-H	B	H
35,5	34,5	31

ПРИМЕЧАНИЯ

1. Режим вентиляции: полный теплообмен.
2. Рабочий шум измеряется в беззвонной камере.
3. Уровень рабочего шума может быть выше этого значения, в зависимости от условий работы, отраженного звука и периферийного шума.
4. Рабочий шум отличается от работы и внешних условий.
5. U-H: очень высокий, H: высокий, L: низкий
6. Местоположение микрофона.

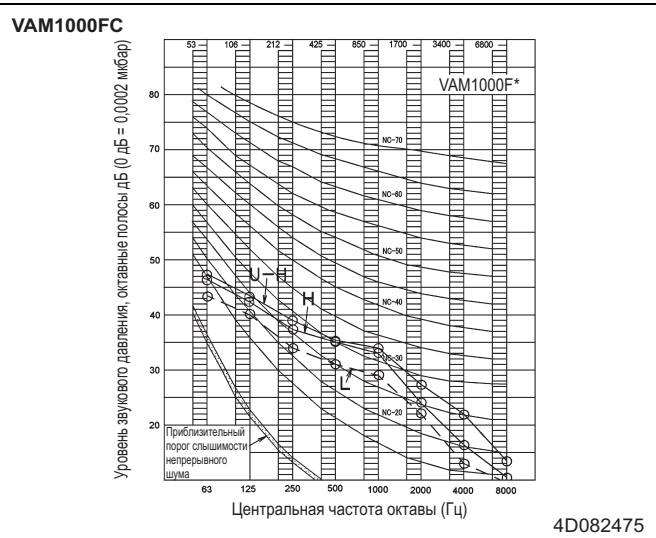
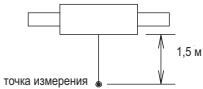

4D082475

Скорость воздушного потока (дБ)		
U-H	B	H
36	35	31,5

ПРИМЕЧАНИЯ

1. Режим вентиляции: полный теплообмен.
2. Рабочий шум измеряется в беззвонной камере.
3. Уровень рабочего шума может быть выше этого значения, в зависимости от условий работы, отраженного звука и периферийного шума.
4. Рабочий шум отличается от работы и внешних условий.
5. U-H: очень высокий, H: высокий, L: низкий
6. Местоположение микрофона.

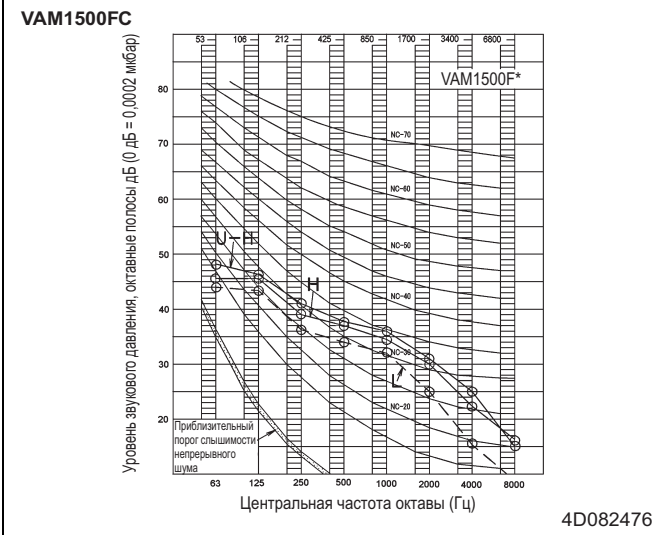
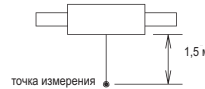

4D082476

Скорость воздушного потока (дБ)		
U-H	B	H
39,5	38	34

ПРИМЕЧАНИЯ

1. Режим вентиляции: полный теплообмен.
2. Рабочий шум измеряется в беззвонной камере.
3. Уровень рабочего шума может быть выше этого значения, в зависимости от условий работы, отраженного звука и периферийного шума.
4. Рабочий шум отличается от работы и внешних условий.
5. U-H: очень высокий, H: высокий, L: низкий
6. Местоположение микрофона.

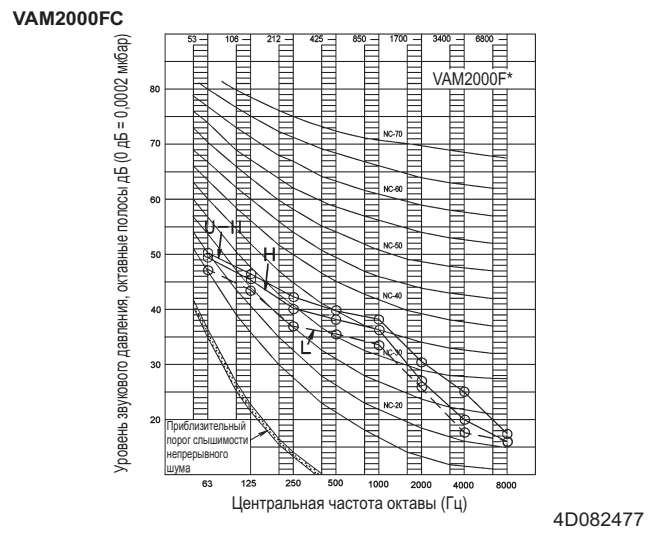
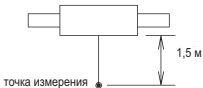

4D082477

Скорость воздушного потока (дБ)		
U-H	B	H
40	38	35

ПРИМЕЧАНИЯ

1. Режим вентиляции: полный теплообмен.
2. Рабочий шум измеряется в беззвонной камере.
3. Уровень рабочего шума может быть выше этого значения, в зависимости от условий работы, отраженного звука и периферийного шума.
4. Рабочий шум отличается от работы и внешних условий.
5. U-H: очень высокий, H: высокий, L: низкий
6. Местоположение микрофона.

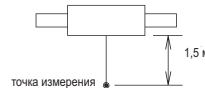

9 Характеристики вентилятора

9 - 1 Характеристики вентилятора

9

VAM150FC

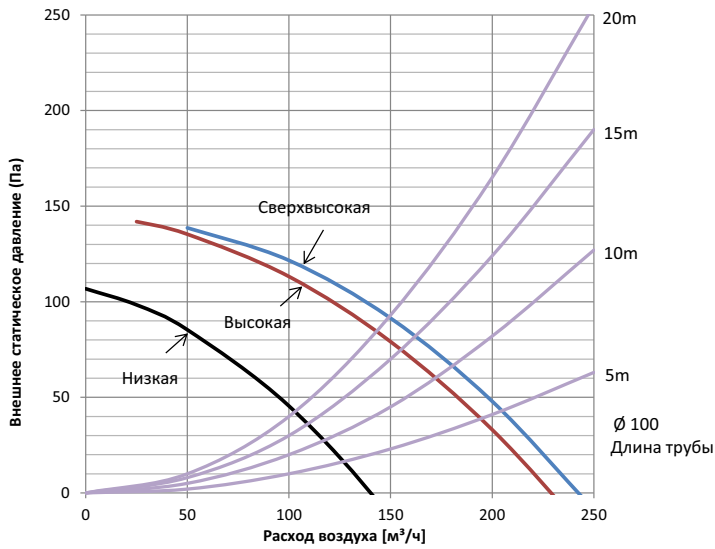

Примечания

1. Скорости вентилятора действительны для электропитания 230В, 50Гц.

4D100379

9 Характеристики вентилятора

9 - 1 Характеристики вентилятора

VAM250FC

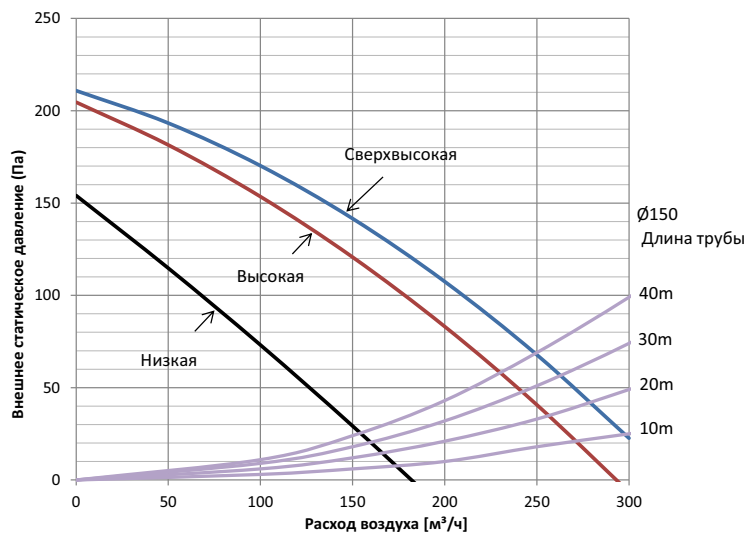

Примечания
1. Скорости вентилятора действительны для электропитания 230В, 50Гц.

4D100380

9 Характеристики вентилятора

9 - 1 Характеристики вентилятора

9

VAM350FC

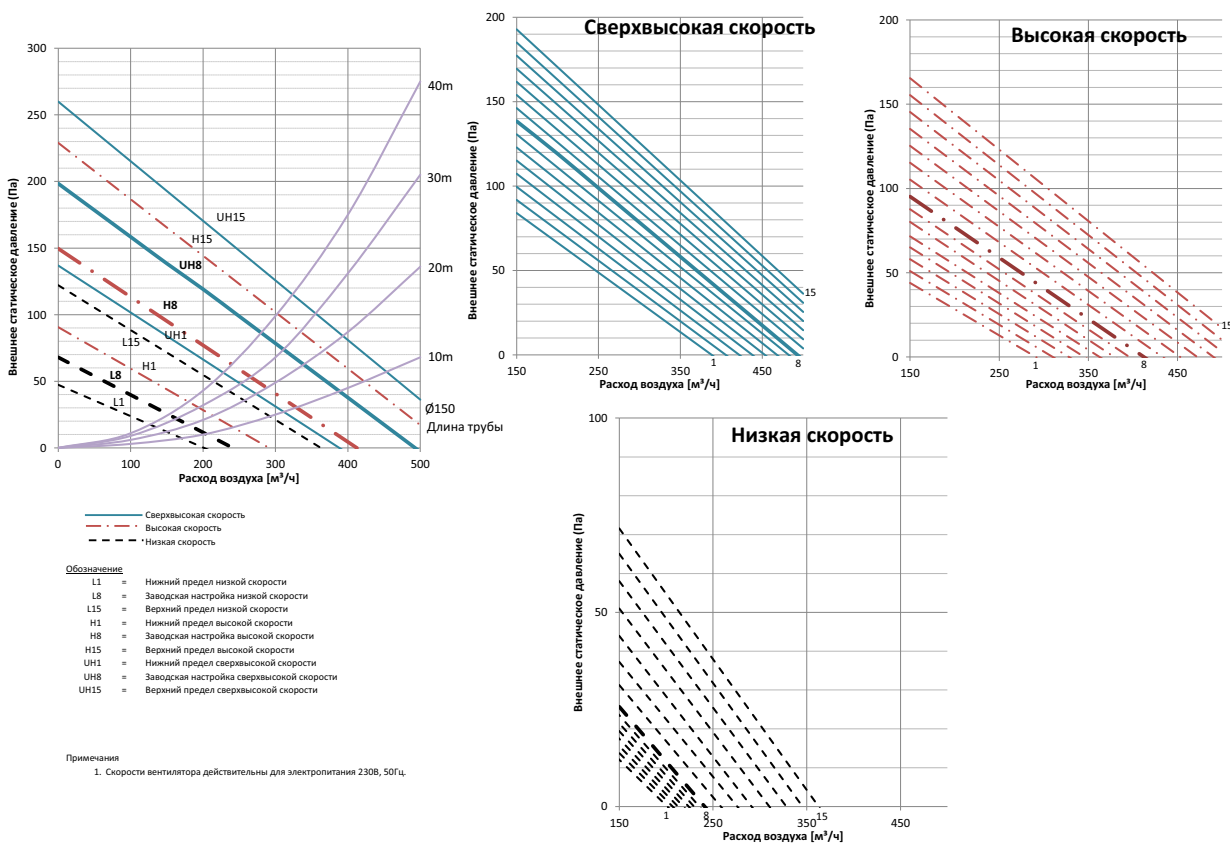

3D100381

9 Характеристики вентилятора

9 - 1 Характеристики вентилятора

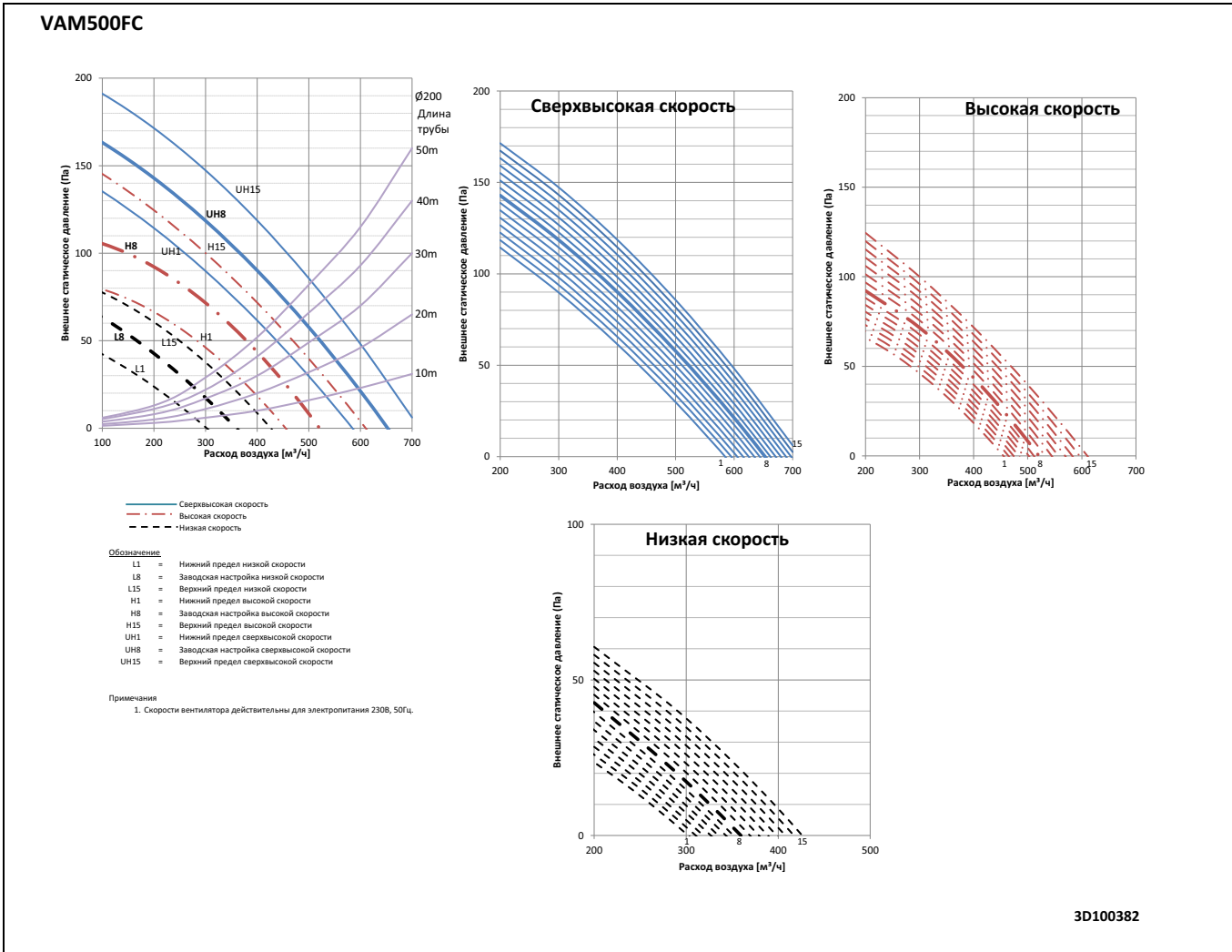

9 Характеристики вентилятора

9 - 1 Характеристики вентилятора

9

VAM650FC

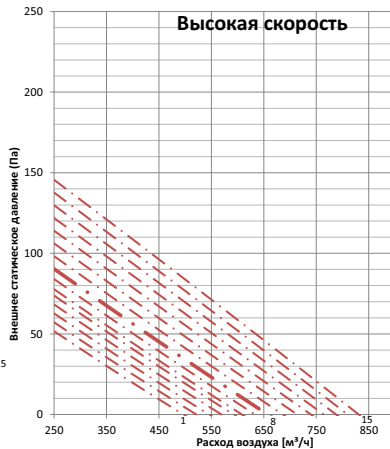
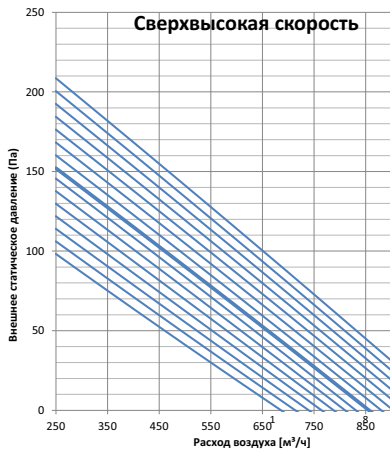
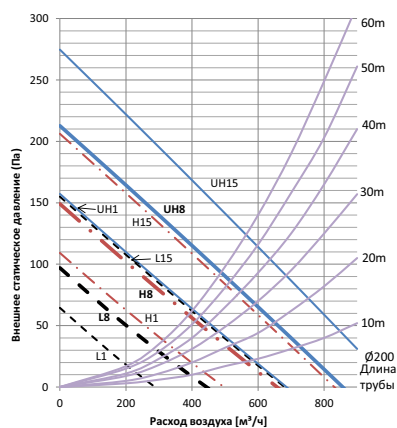

- Сверхвысокая скорость
 - - - Высокая скорость
 - · · Низкая скорость
- Обозначения**
- L1 = Нижний предел низкой скорости
 - L8 = Заводская настройка низкой скорости
 - L15 = Верхний предел низкой скорости
 - H1 = Нижний предел высокой скорости
 - H8 = Заводская настройка высокой скорости
 - H15 = Верхний предел высокой скорости
 - UH1 = Нижний предел сверхвысокой скорости
 - UH8 = Заводская настройка сверхвысокой скорости
 - UH15 = Верхний предел сверхвысокой скорости

Примечания
1. Скорости вентилятора действительны для электропитания 230В, 50Гц.

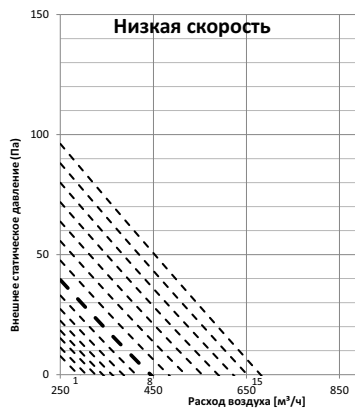

3D100383

9 Характеристики вентилятора

9 - 1 Характеристики вентилятора

VAM800FC

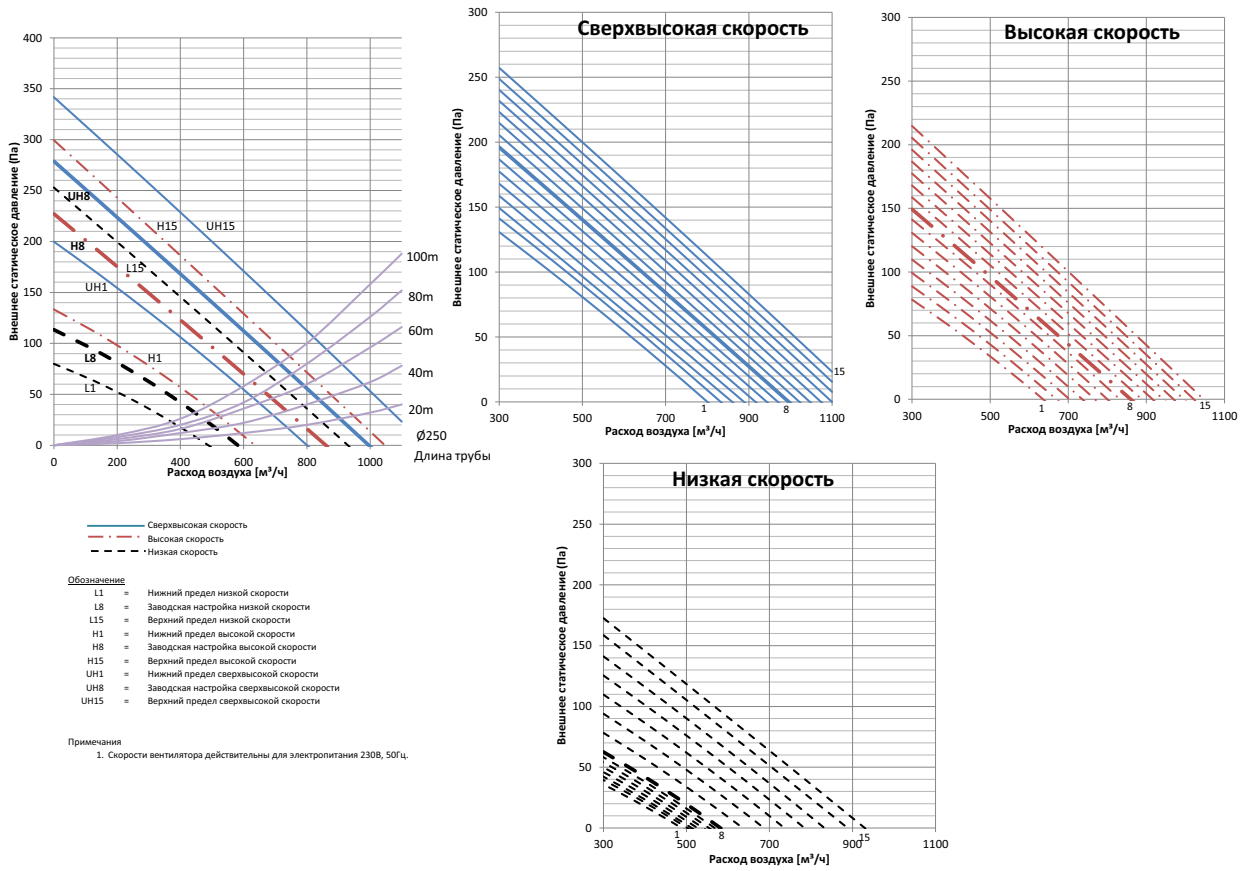

- Сверхвысокая скорость
- - - Высокая скорость
- - - Низкая скорость

- Обозначение**
- L1 = Нижний предел низкой скорости
 - L8 = Заводская настройка низкой скорости
 - L15 = Верхний предел низкой скорости
 - H1 = Нижний предел высокой скорости
 - H8 = Заводская настройка высокой скорости
 - H15 = Верхний предел высокой скорости
 - UH1 = Нижний предел сверхвысокой скорости
 - UH8 = Заводская настройка сверхвысокой скорости
 - UH15 = Верхний предел сверхвысокой скорости

Примечания
1. скорости вентилятора действительны для электропитания 230В, 50Гц.

3D100384

9 Характеристики вентилятора

9 - 1 Характеристики вентилятора

9

VAM1000FC

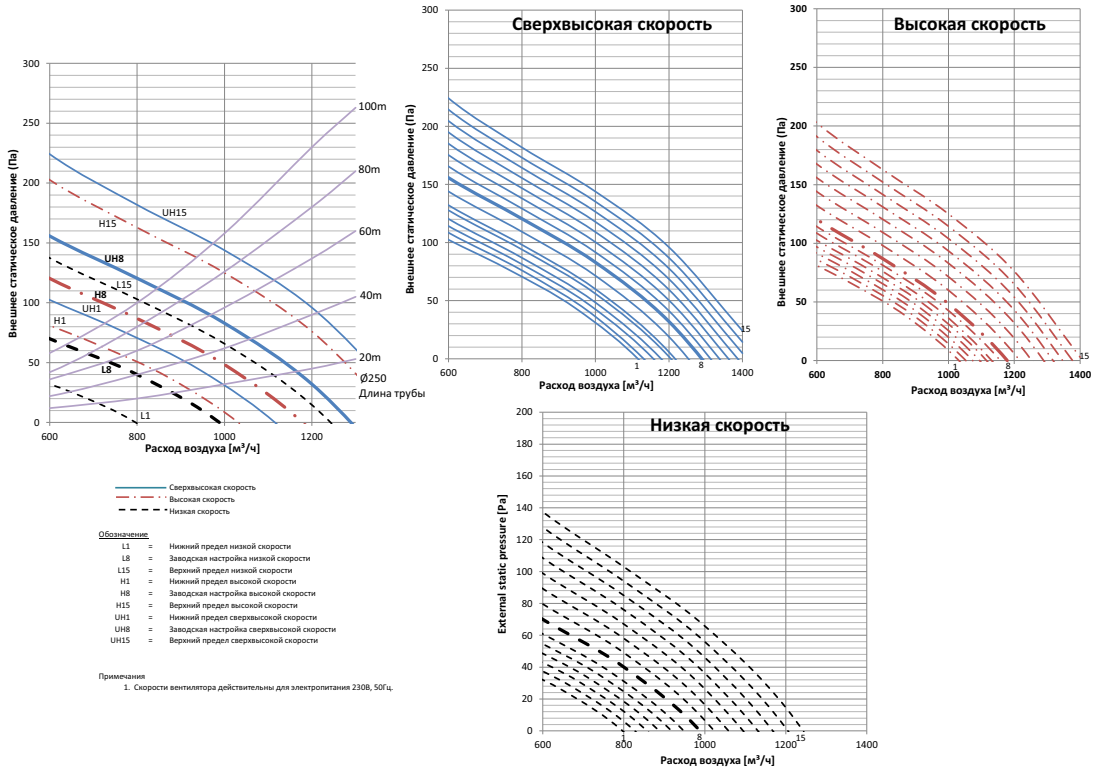

3D100385

9 Характеристики вентилятора

9 - 1 Характеристики вентилятора

VAM1500FC

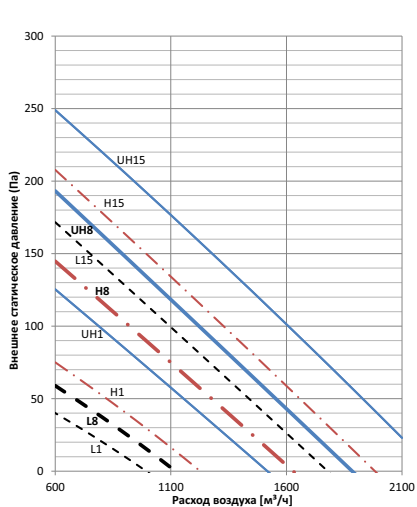

- Сверхвысокая скорость
- - - Высокая скорость
- - - Низкая скорость

Обозначения:

- L1 = Нижний предел низкой скорости
- L8 = Заводская настройка низкой скорости
- L15 = Верхний предел низкой скорости
- H1 = Нижний предел высокой скорости
- H8 = Заводская настройка высокой скорости
- H15 = Верхний предел высокой скорости
- UN1 = Нижний предел сверхвысокой скорости
- UN8 = Заводская настройка сверхвысокой скорости
- UN15 = Верхний предел сверхвысокой скорости

Примечания

1. Скорости вентилятора действительны для электропитания 230В, 50Гц.

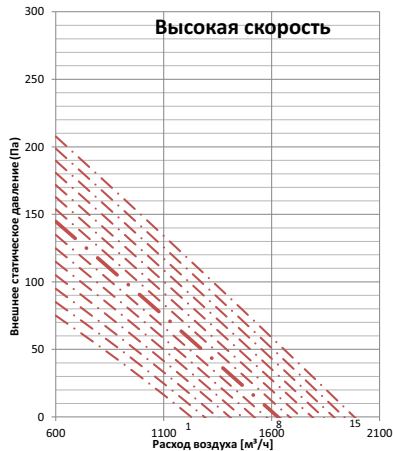
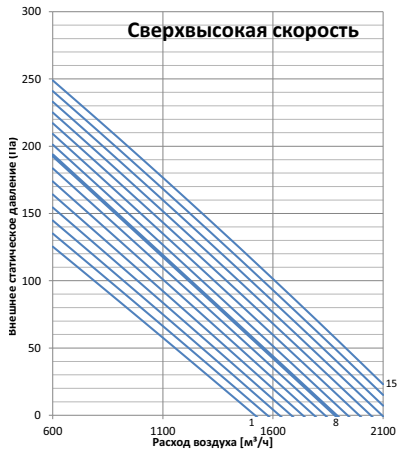

3D100386

9 Характеристики вентилятора

9 - 1 Характеристики вентилятора

9

VAM2000FC

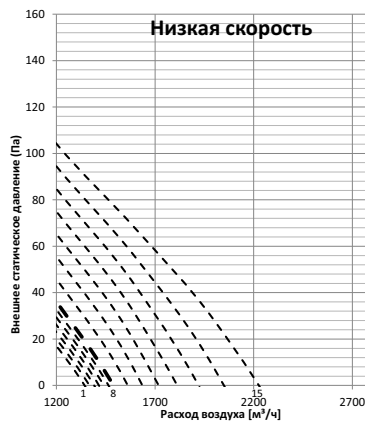
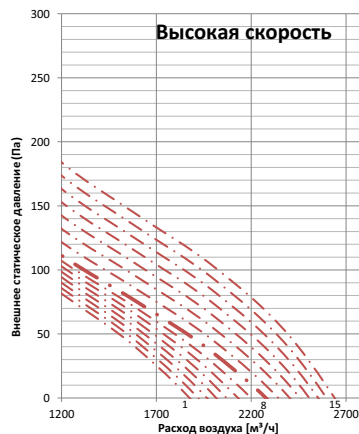
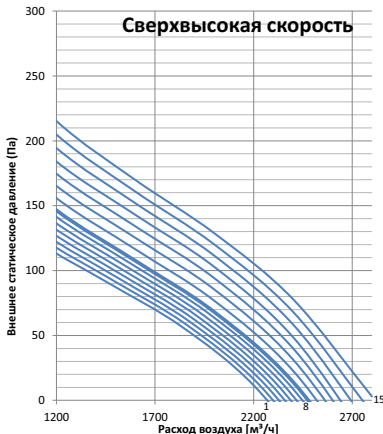
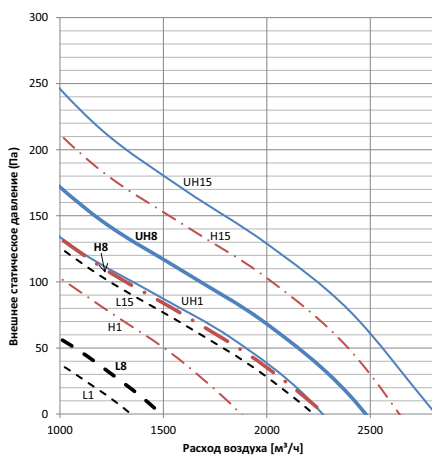

- Сверхвысокая скорость
- - - Высокая скорость
- - - Низкая скорость

Обозначение

- L1 = Нижний предел низкой скорости
- L8 = Заводская настройка низкой скорости
- L15 = Верхний предел низкой скорости
- H1 = Нижний предел высокой скорости
- H8 = Заводская настройка высокой скорости
- H15 = Верхний предел высокой скорости
- UN1 = Нижний предел сверхвысокой скорости
- UN8 = Заводская настройка сверхвысокой скорости
- UN15 = Верхний предел сверхвысокой скорости

Примечания

1. Скорости вентилятора действительны для электромотора 230В, 50Гц.

3D100387

10 Характеристики воздушного фильтра

10 - 1 Характеристики воздушного фильтра

VAM350-2000FC

Высокоэффективный фильтр/пылеулавливающий фильтр для VAM350-2000FC

1 Информация для выбора фильтра

- 1 Выберите требуемый воздушный поток
- 2 Выберите фильтры
- 3 Сложите значения падения давления в системе каналов на месте установки и фильтрах [Характеристики фильтров приведены на D-чертежах]
- 4 Сравните это значение с характеристиками производительности блока, чтобы получить результирующий воздушный поток и внешнее статическое давление ESP

Скачайте программу выбора VAM с сайта Daikin extranet для упрощения выбора

1 - 1 Выберите требуемый воздушный поток

Выберите требуемый воздушный поток, исходя из применения/информации

1 - 2 Выберите фильтры

В зависимости от применения потребуются фильтры предварительной очистки и/или пылеулавливающие фильтры.

Требования к фильтрам согласно EN779: 2012

Таблица: Рекомендуемые классы пылеулавливающих фильтров по секциям фильтров (определения классов фильтров согласно EN 779)

Качество воздуха снаружи	Качество воздуха в помещении			
	IDA 1 (Высокое)	IDA 2 (Среднее)	IDA 3 (Умеренное)	IDA 4 (Умеренное)
ODA 1 (чистый воздух)	-	F8	F7	F5
ODA 2 (пыль)	-	F6+F8	F5+F7	F5+F6
ODA 3 (очень высокие концентрации пыли и газов)	-	-	F5+F7	F5+F6

*) GF = Газовый фильтр (угольный фильтр) и/или химический фильтр

Качество воздуха снаружи:

- ODA 1 - Чистый воздух
- ODA 2 - Воздух с высокой концентрацией частиц
- ODA 3 - Высокая концентрация газообразных загрязнителей
- ODA 4 - Высокая концентрация газообразных загрязнителей и частиц
- ODA 5 - Очень высокая концентрация газообразных загрязнителей и частиц

Качество воздуха в помещении:

- IDA 1 - Оптимальное качество воздуха (больницы, лаборатории, детские учреждения)
- IDA 2 - Хорошее качество воздуха (офисы, жилые помещения, музеи и т.д.)
- IDA 3 - Среднее качество воздуха (коммерческие здания, кинотеатры, театры, гостиничные номера, рестораны, бары, тренажерные залы, компьютерные комнаты)

На приведенной ниже иллюстрации указаны места установки стандартных фильтров предварительной очистки и дополнительных пылеулавливающих фильтров. При использовании 2 дополнительных пылеулавливающих фильтров второй заменяет собой стандартный фильтр.

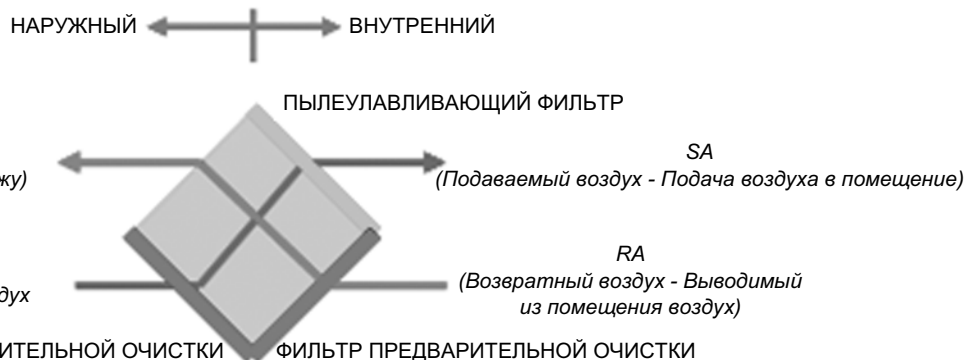
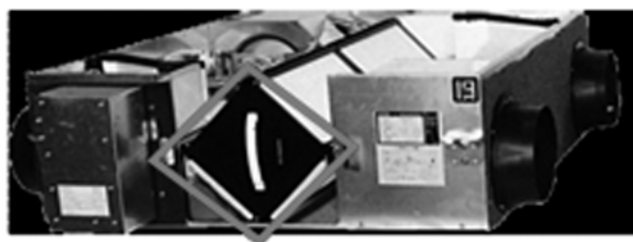

ПРИМЕЧАНИЕ

- 1 Фильтры предварительной очистки устанавливаются на заводе-изготовителе, пылеулавливающие фильтры M6, F7 и F8 - опции

10 Характеристики воздушного фильтра

10 - 1 Характеристики воздушного фильтра

10

VAM350-2000FC

1-3 Сложите значения падения давления в системе каналов на месте установки и фильтрах

[Характеристики фильтров приведены на D-чертежах]

блок	воздушный поток (м ³ /ч)	падение давления в фильтре		
		M6	F7	F8
VAM350F	350	39	52	88
VAM500F	500	65	87	148
VAM650F	650	61	83	140
VAM800F	800	89	121	206
VAM1000F	1000	80	109	185
VAM1500F	1500	79	106	181
VAM2000F	2000	80	109	185

ПРИМЕЧАНИЯ

- 1 В таблице приведены значения для номинального уровня; более подробная информация приведена на чертежах
- 2 Фильтры в соответствии с EN779:2012
- 3 Дополнительная информация приведена в руководстве по установке VAM, руководстве по эксплуатации или инструкции к фильтру

Регулировка статического давления после замены фильтра:

Режим установки	Установка переключателя №	Описание установки
19 (29)	2	Установка скорости вентилятора SA
	3	Установка скорости вентилятора EA

10 Характеристики воздушного фильтра

10 - 1 Характеристики воздушного фильтра

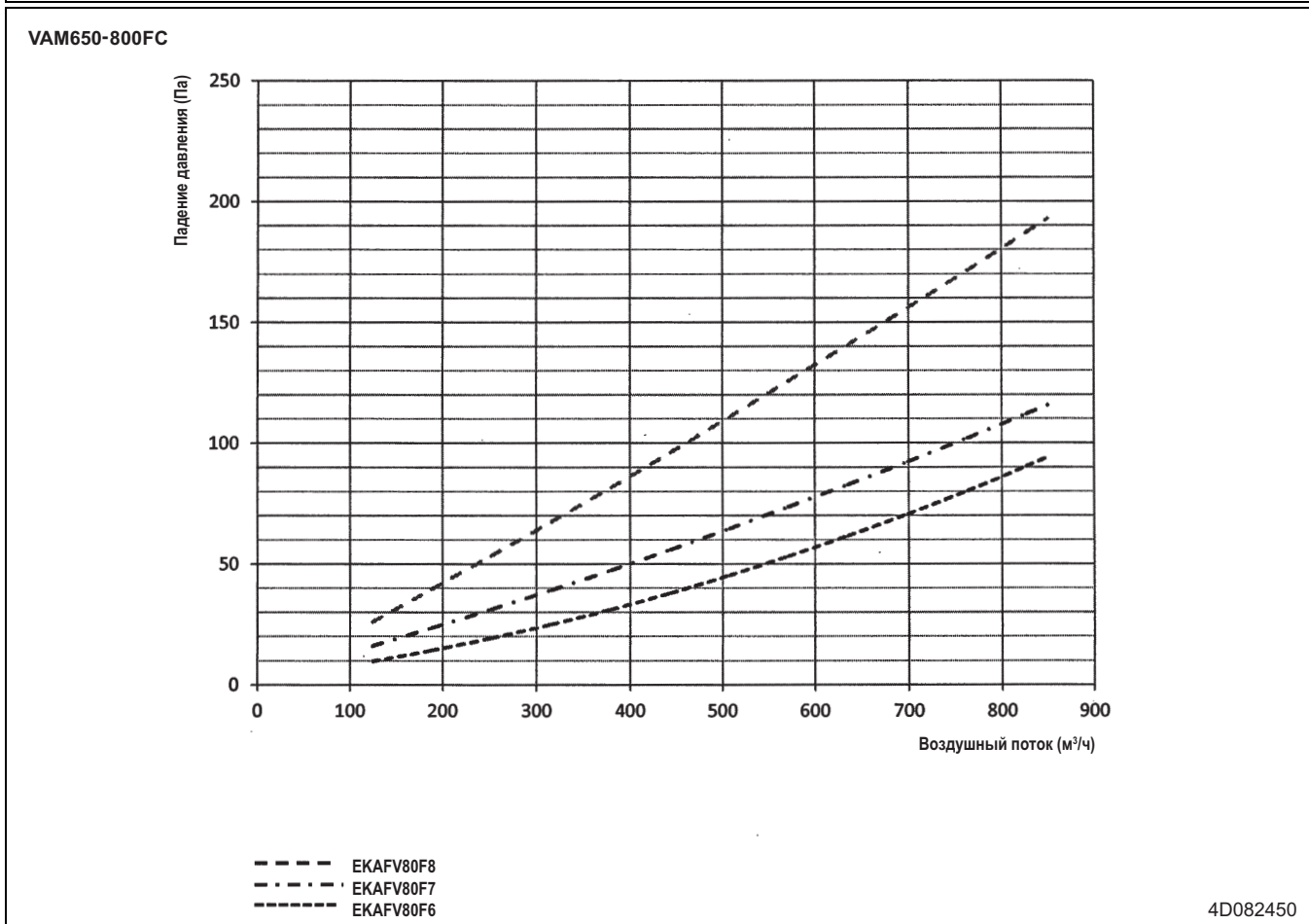
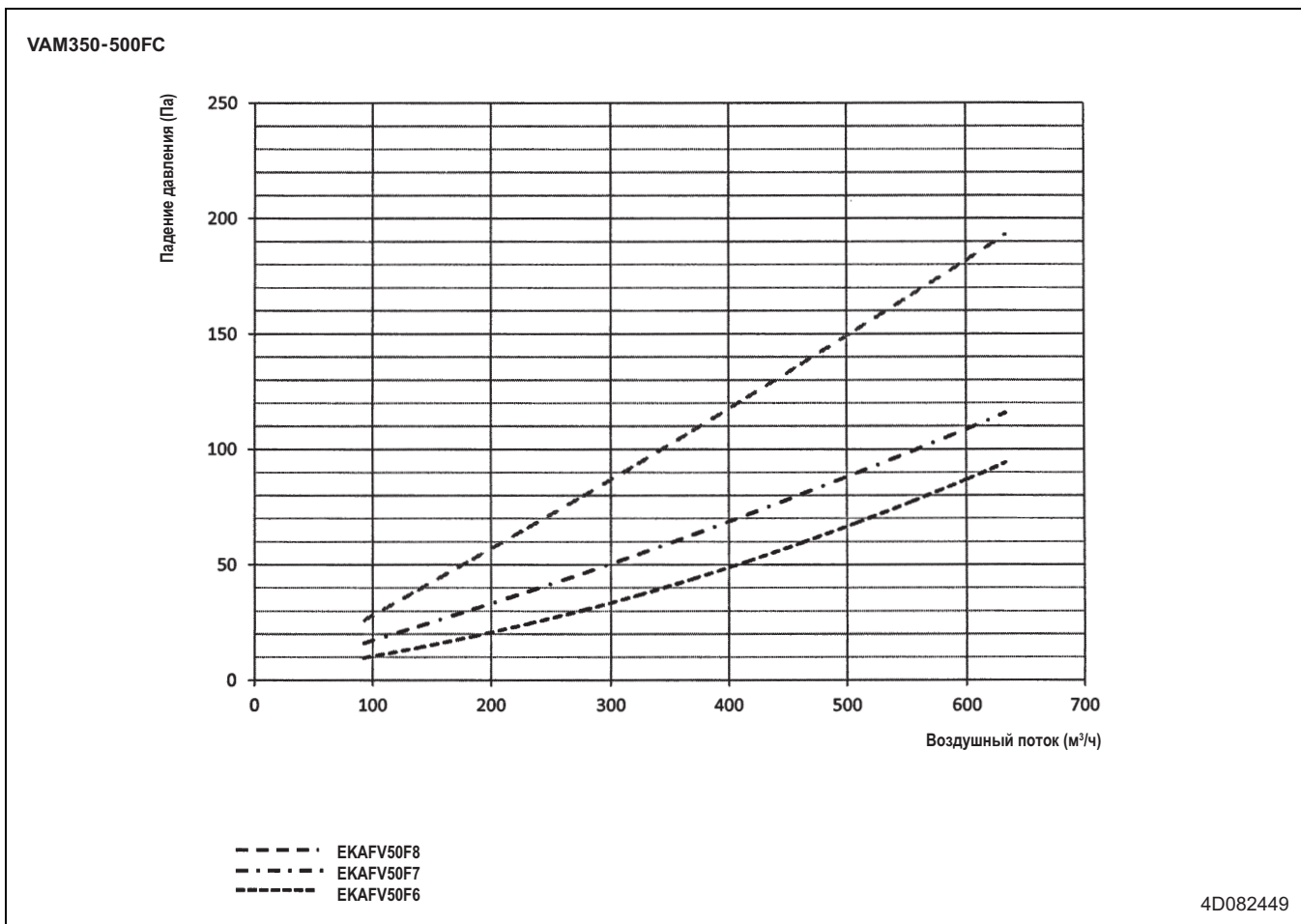

10 Характеристики воздушного фильтра

10 - 1 Характеристики воздушного фильтра

10

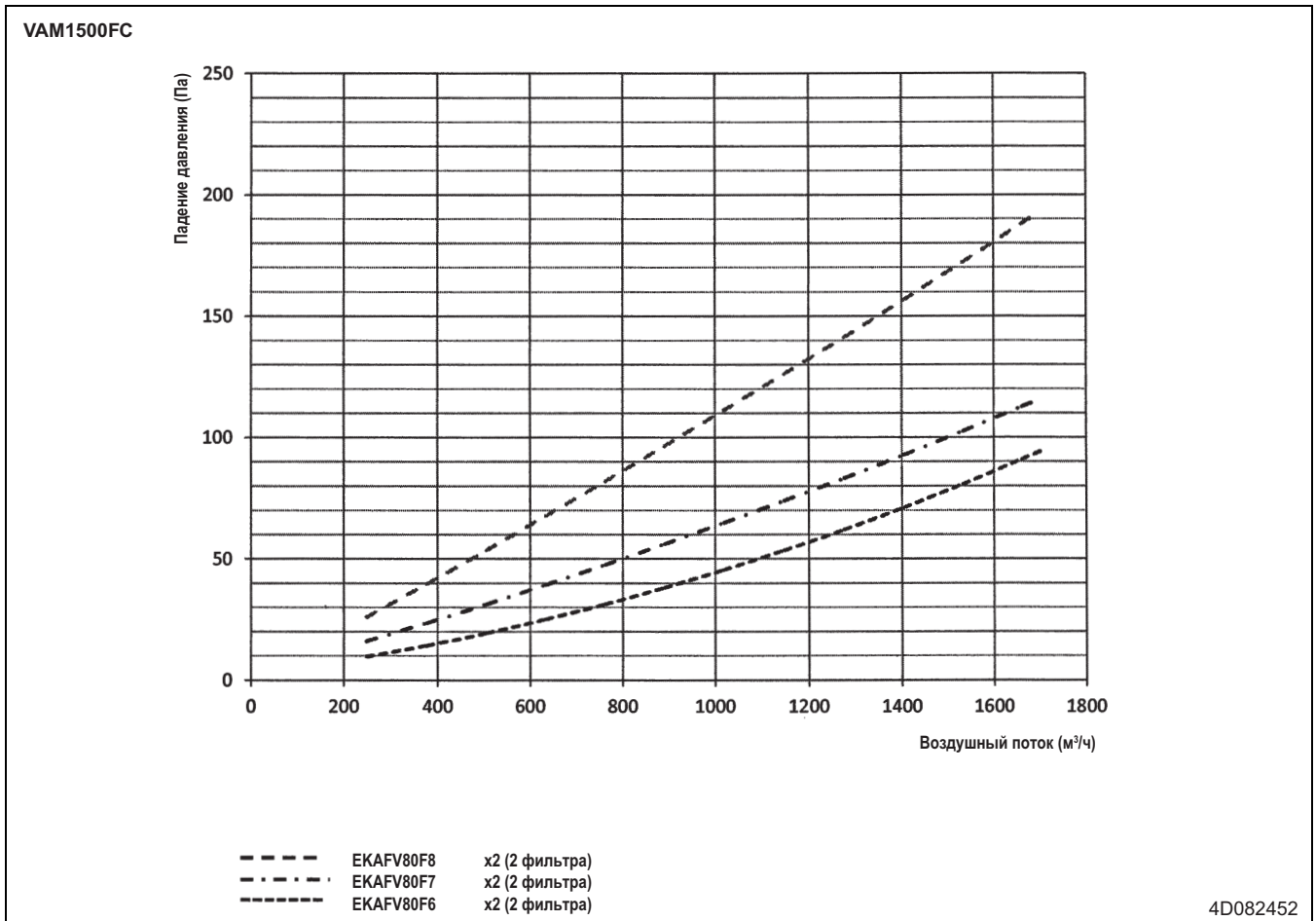
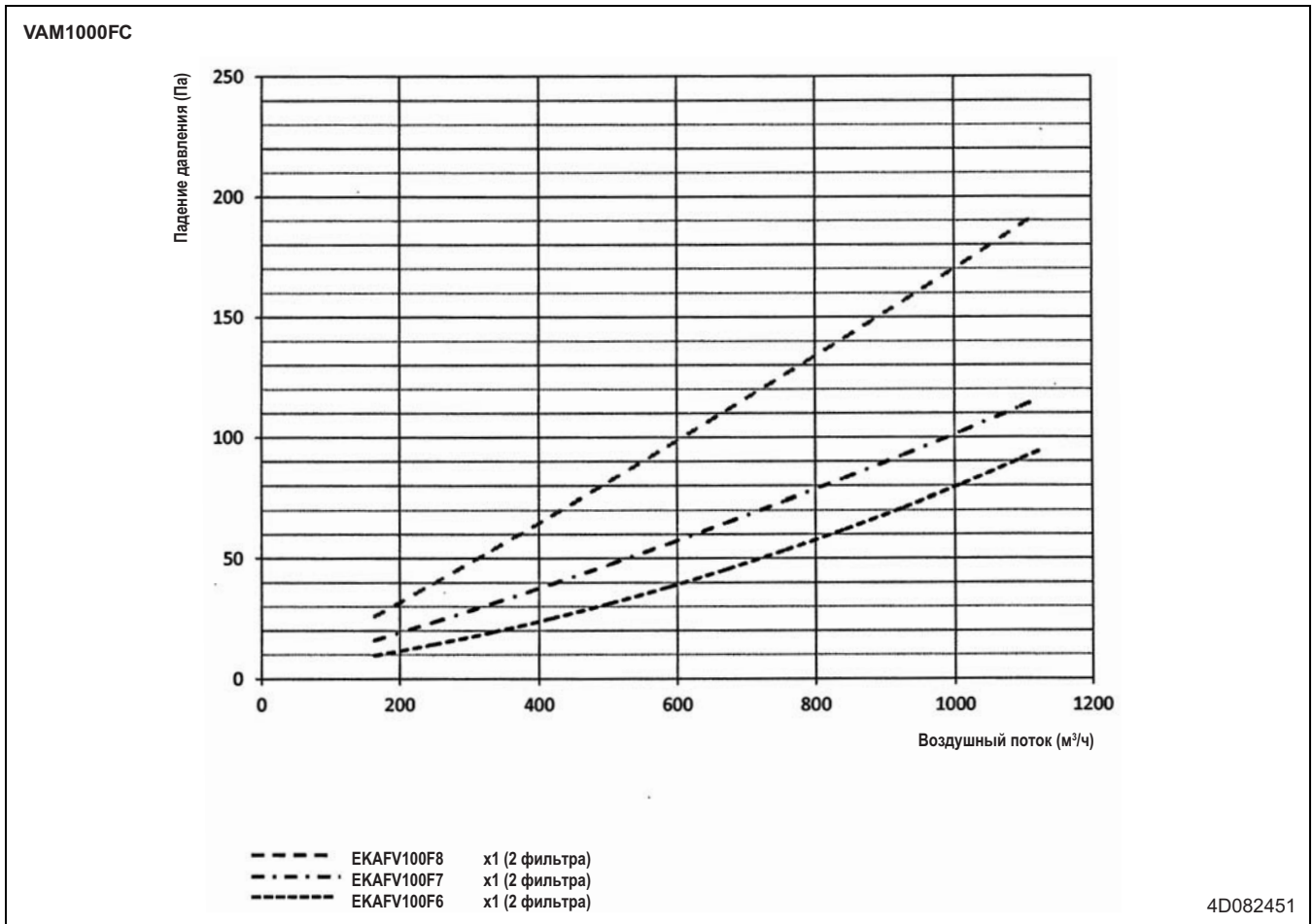

10 Характеристики воздушного фильтра

10 - 1 Характеристики воздушного фильтра

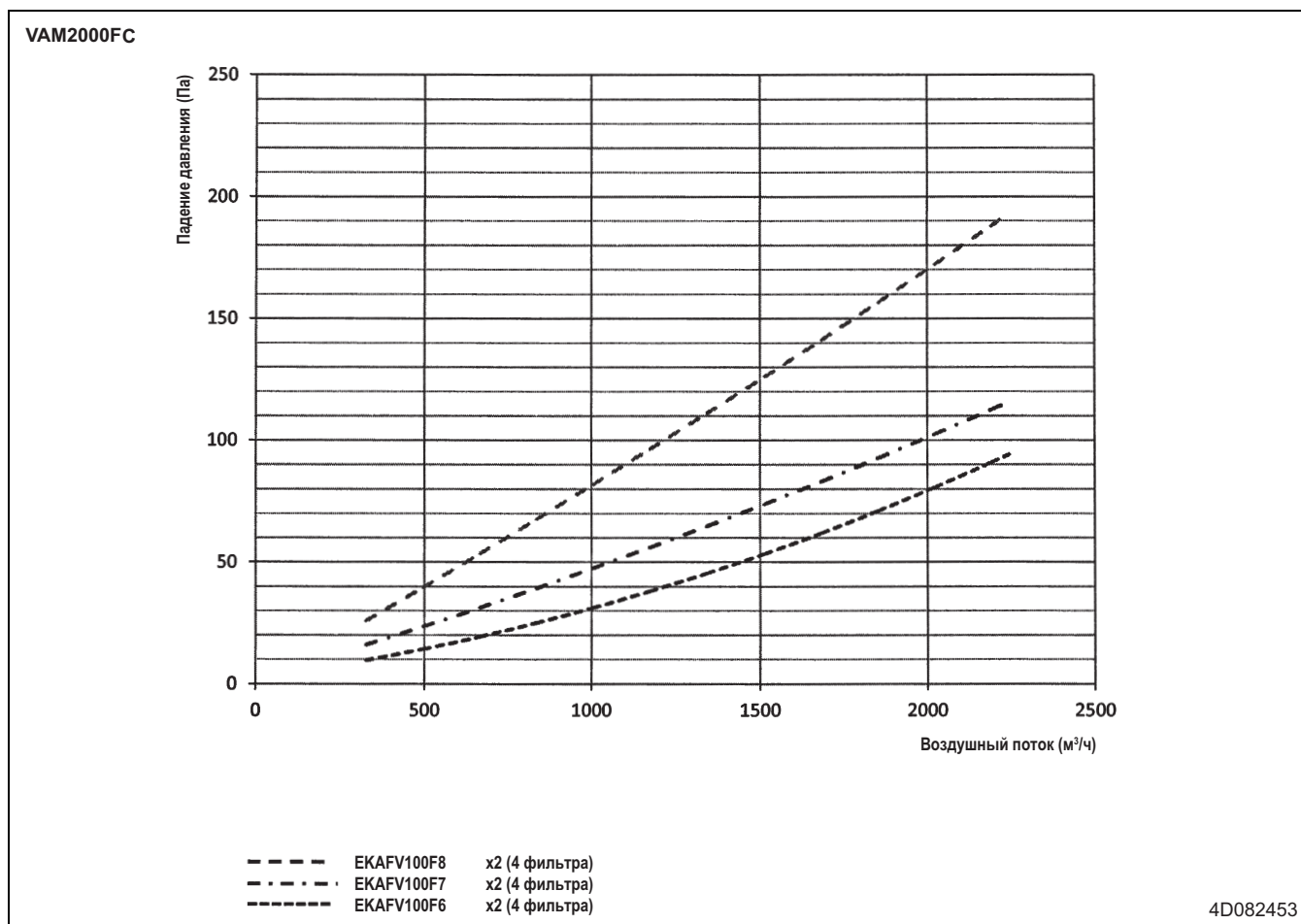

11 Установка

11 - 1 Способ монтажа

11

VAM150FC

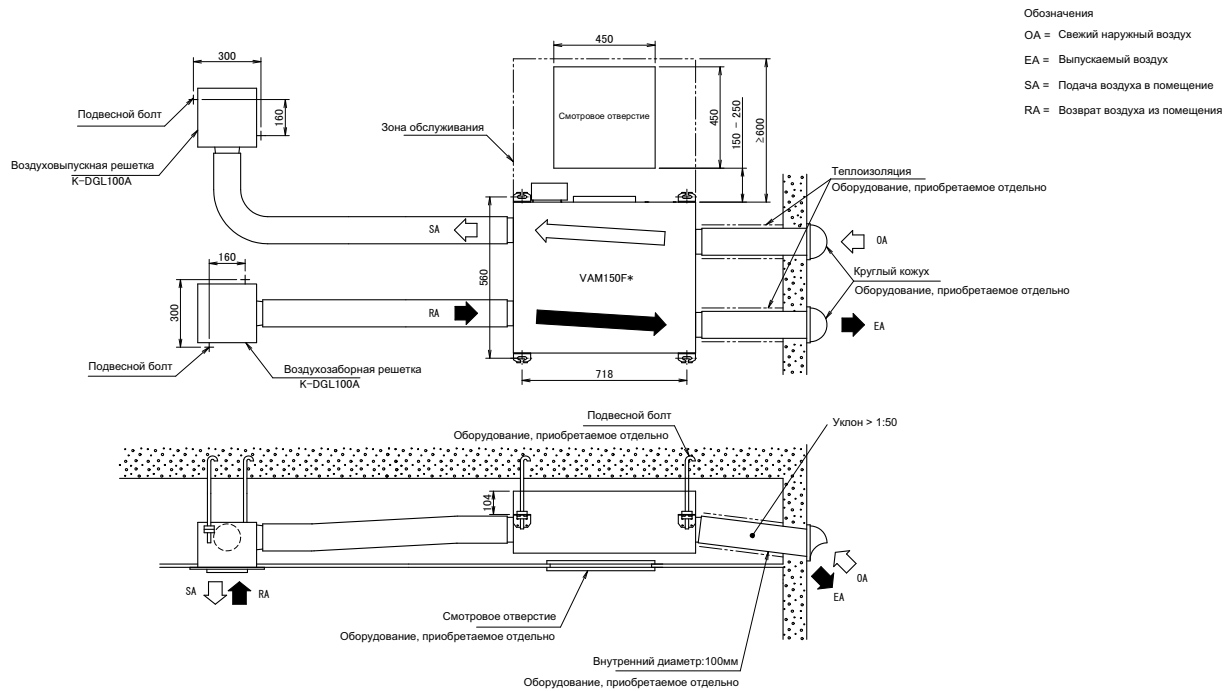

3D099263

VAM250FC

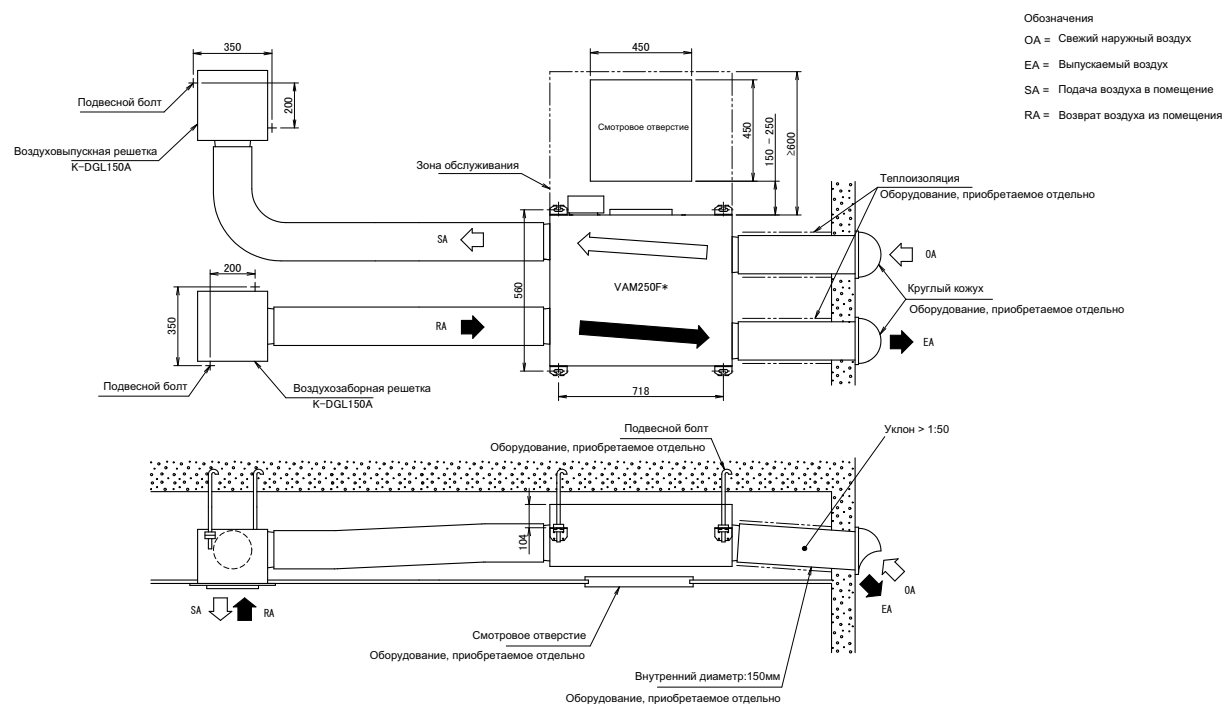

3D099264

11 Установка

11 - 1 Способ монтажа

VAM350FC

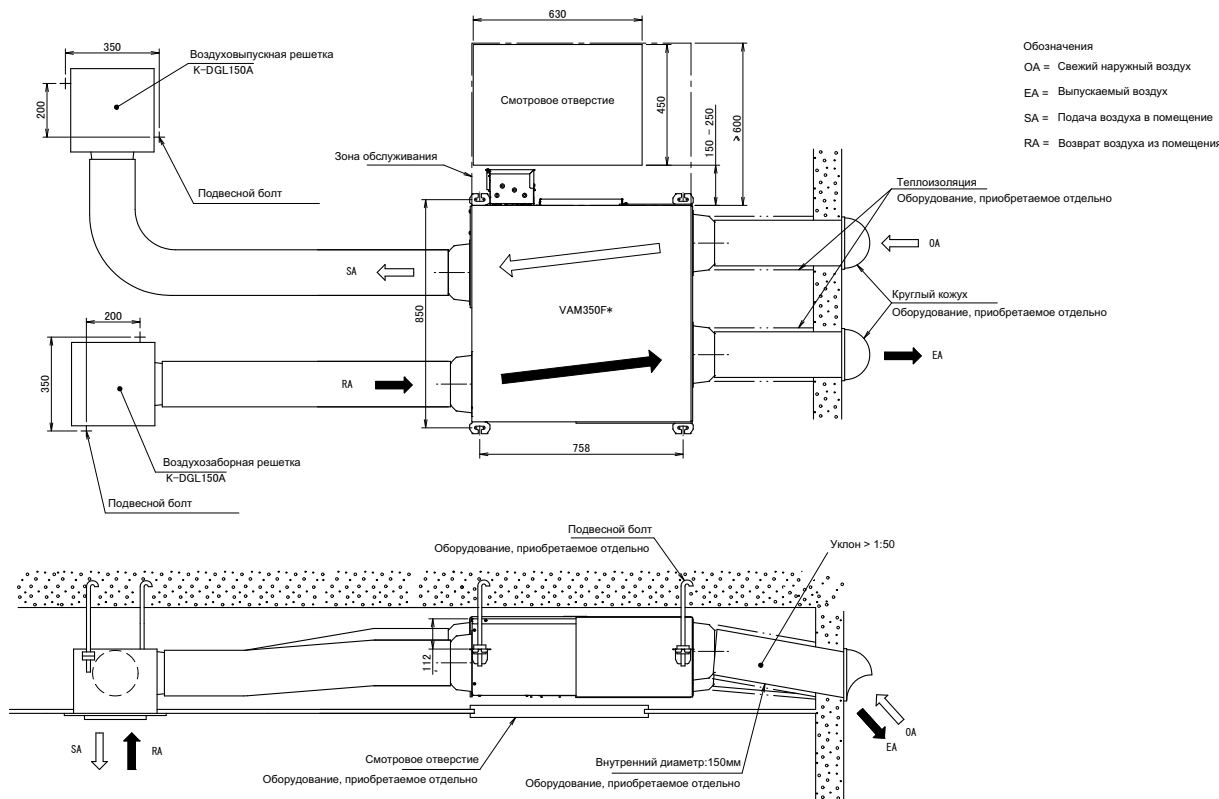

3D081267A

VAM500FC

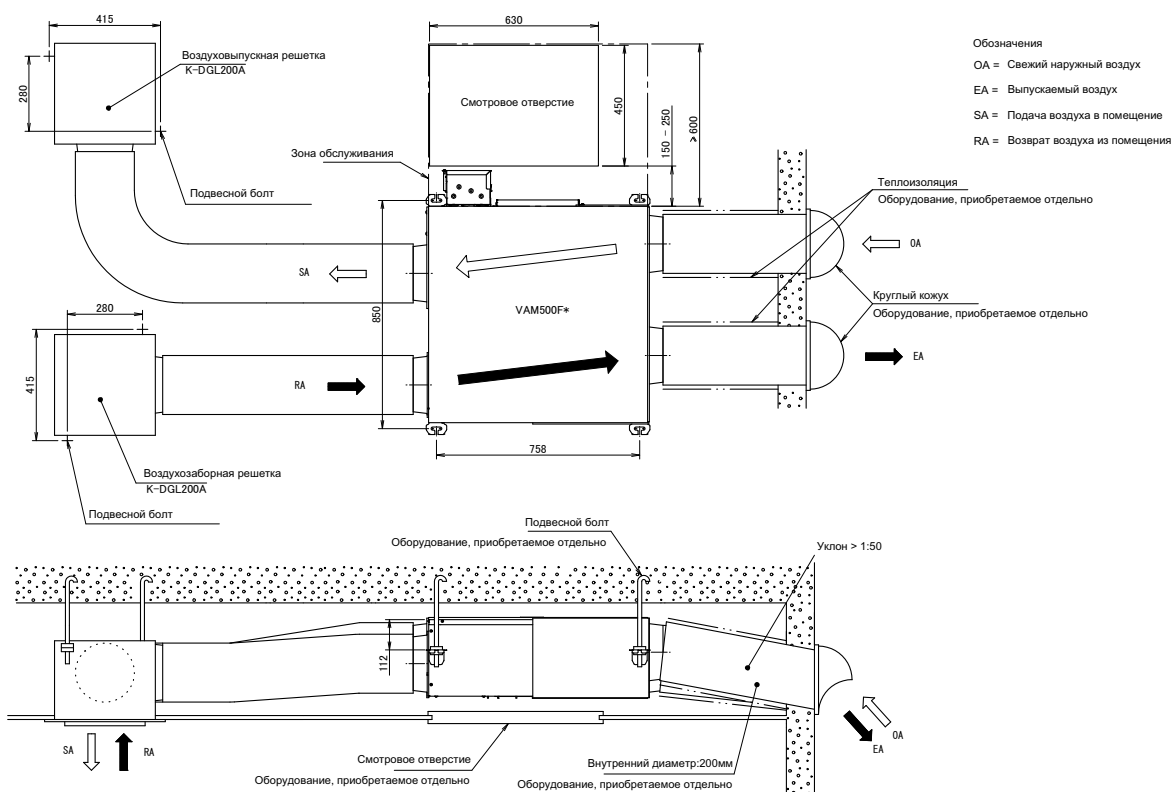

3D081268A

11 Установка

11 - 1 Способ монтажа

11

VAM650FC

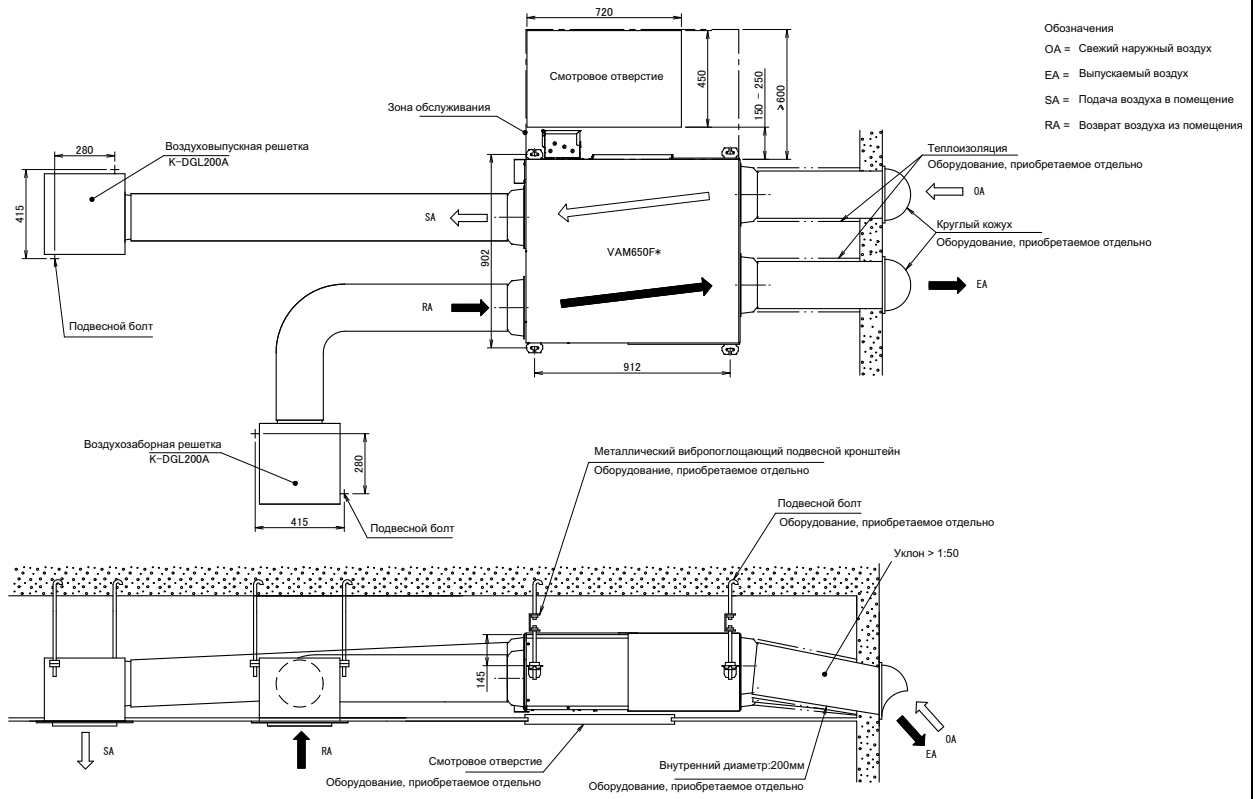

- Обозначения
 OA = Свежий наружный воздух
 EA = Выпускаемый воздух
 SA = Подача воздуха в помещении
 RA = Возврат воздуха из помещения

3D081269A

VAM800FC

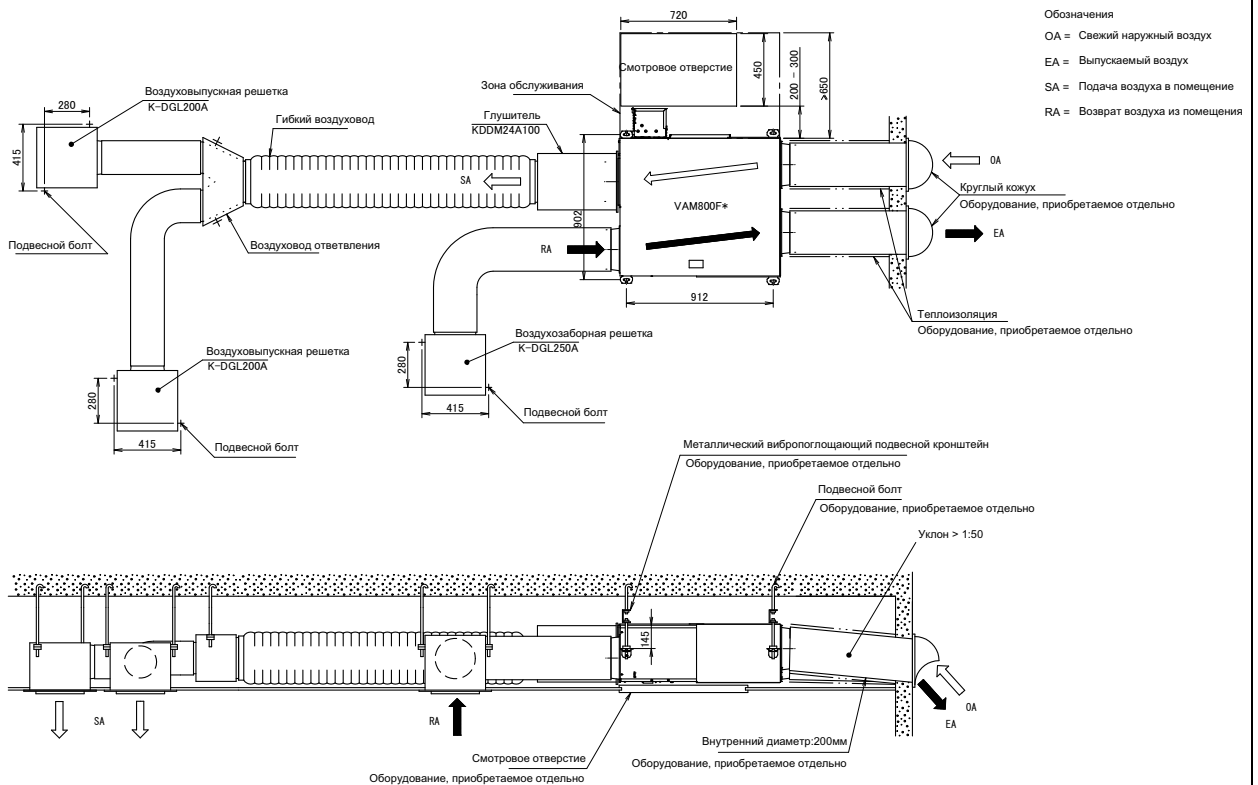

- Обозначения
 OA = Свежий наружный воздух
 EA = Выпускаемый воздух
 SA = Подача воздуха в помещении
 RA = Возврат воздуха из помещения

3D081270A

11 Установка

11 - 1 Способ монтажа

VAM1000FC

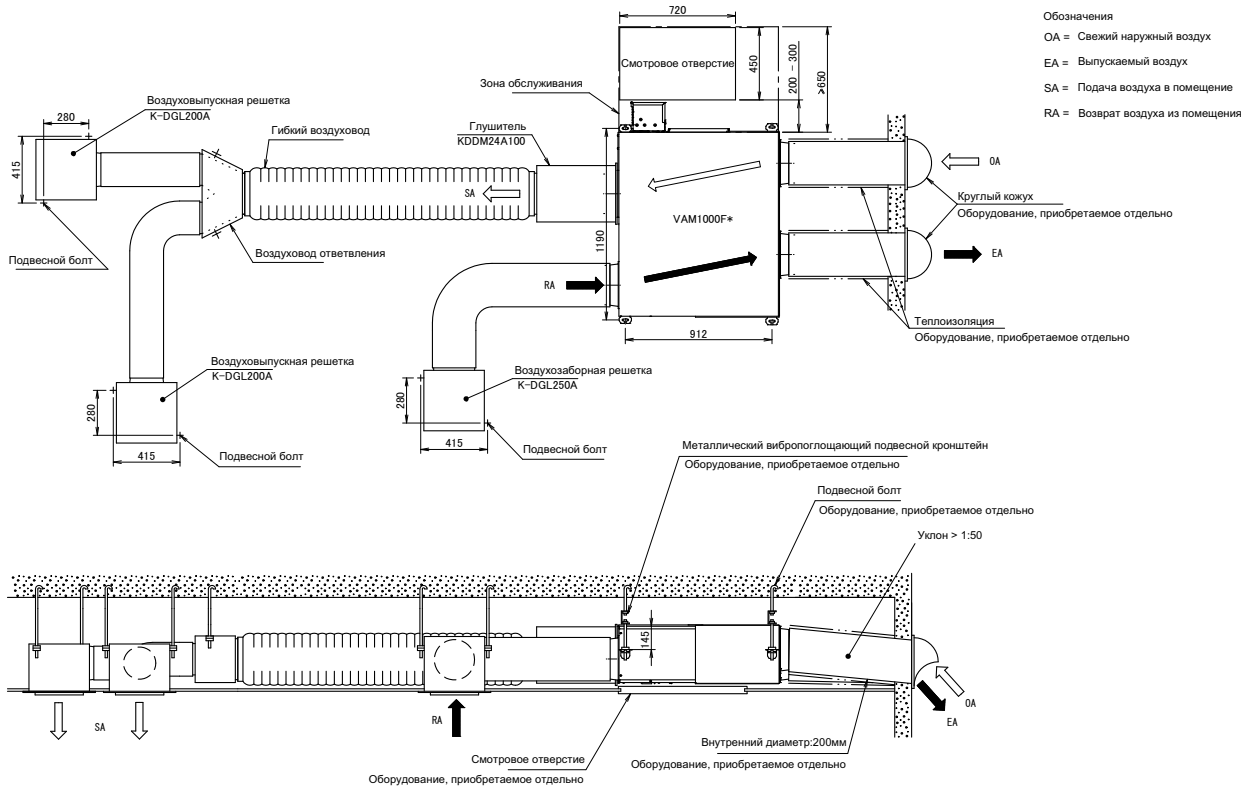

3D091271A

VAM1500FC

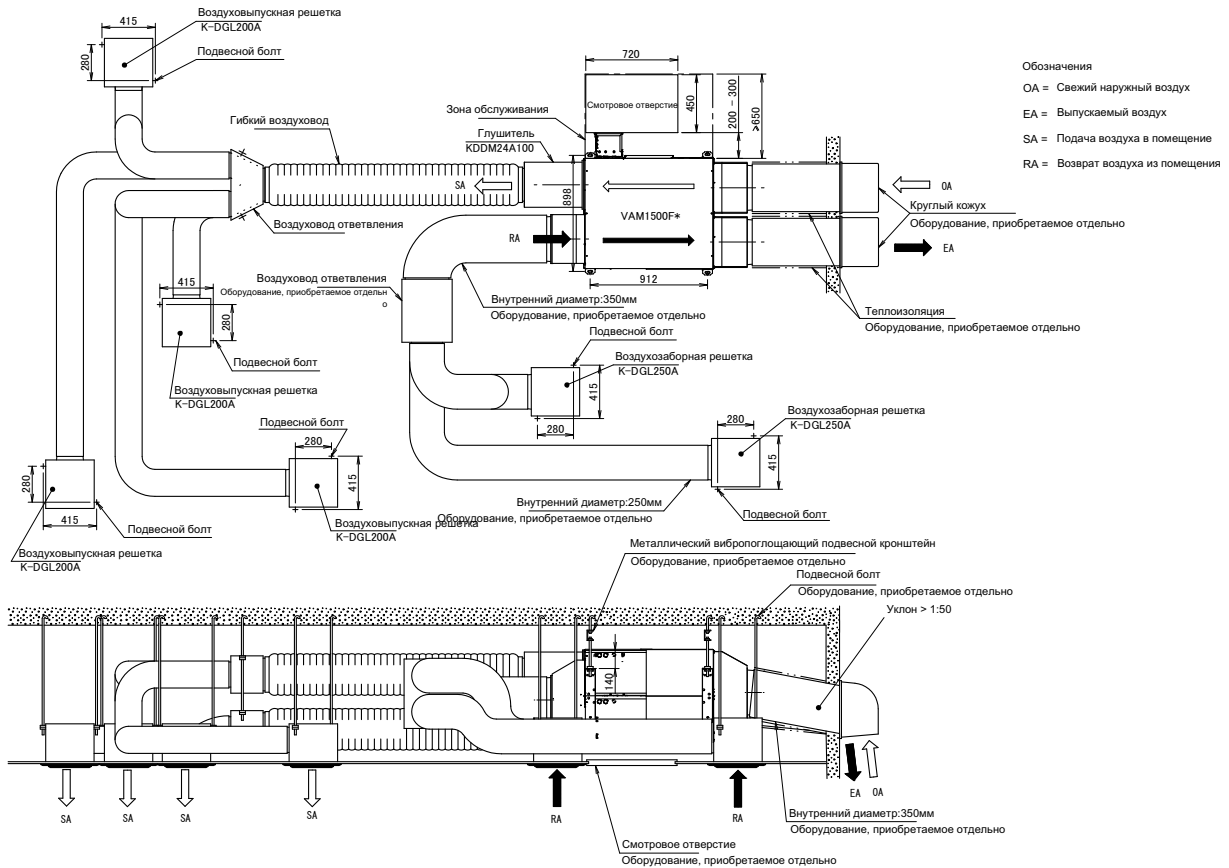

3D081272A

11 Установка

11 - 1 Способ монтажа

11

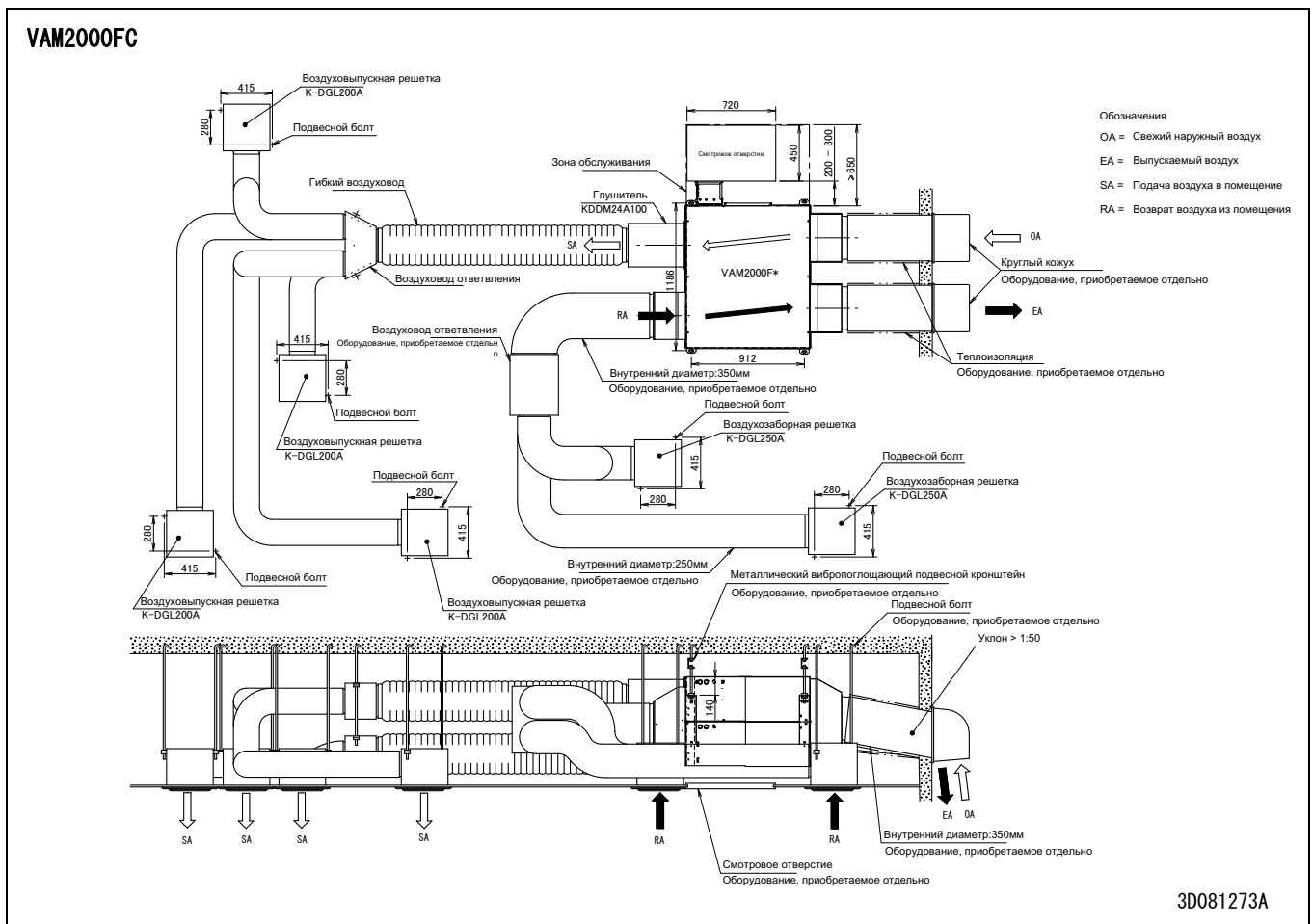



Daikin Europe N.V. Naamloze Vennootschap - Zandvoordestraat 300, B-8400 Oostende - Belgium - www.daikin.eu - BE 0412 120 336 - RPR Oostende

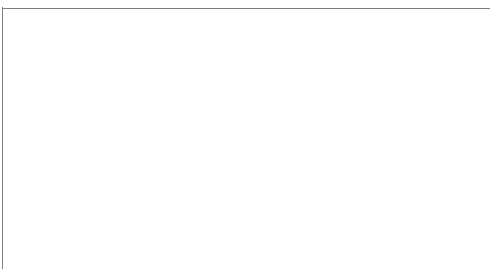

EEDRU XXX-04/16



Настоящий буклет составлен только для справочных целей и не является предложением, обязательным для выполнения компанией Daikin Europe N.V. Его содержание составлено компанией Daikin Europe N.V. на основании сведений, которыми она располагает. Компания не дает прямую или связанную гарантию относительно полноты, точности, надежности или соответствия конкретной цели ее содержания, а также продуктов и услуг, представленных в нем. Технические характеристики могут быть изменены без предварительного уведомления. Компания Daikin Europe N.V. отказывается от какой-либо ответственности за прямые или косвенные убытки, понимаемые в самом широком смысле, вытекающие из прямого или косвенного использования и/или трактовки данного буклета. На все содержание распространяется авторское право Daikin Europe N.V.